

ROYAL ENFIELD OWNER'S MANUAL

LATAM

ROYAL ENFIELD

METEOR
350

PRÓLOGO

¡Felicitaciones!

Ahora, usted es parte de una herencia sin precedente en el motociclismo, poseer una Royal Enfield, la marca de motocicleta más antigua del mundo en producción continua. La Meteor es nuestro nuevo crucero, que se desplaza con facilidad por largas autopistas abiertas, al igual que en situaciones de tráfico pesado. Provista de nuestro nuevo motor enfriado con aceite-aire de 349 cc en una estructura completamente nueva, la motocicleta está diseñada para un desempeño más refinado, manejo confiado y un viaje cómodo, ya sea en largas aventuras o excursiones urbanas rápidas. Una Royal Enfield por excelencia, Meteor, mezclada con indicadores de diseño clásico, conserva la nota de escape característica y mezcla de forma gloriosa la estética intemporal con las necesidades del motociclismo contemporáneo.

Este manual es para ayudarle a operar su motocicleta y guiarle a mantenerla de la forma correcta. Por favor, haga uso de todos los servicios en su Centro de Servicio Autorizado más cercano asegurando que su motocicleta recibe el cuidado que merece. Lea los términos y condiciones de garantía y otra información útil que se da en este manual antes de que empiece su entretenido viaje.

Mantener la pureza del viaje.

AVISO

Toda la información contenida en este manual se basa en la información más actualizada disponible sobre el producto al momento de su publicación. Debido a las continuas mejoras, pueden existir discrepancias entre la información que figura en este manual y su motocicleta.

Royal Enfield se reserva el derecho de realizar cambios en la producción en cualquier momento, sin notificación previa y sin incurrir en ninguna obligación de realizar los mismos cambios o similares en motocicletas ya fabricadas o vendidas.

Todas las imágenes son empleadas a modo de referencia para explicar y no necesariamente deben ser exactamente iguales al modelo que usted tiene. Las especificaciones técnicas están sujetas a cambios sin previo aviso.

"Copyright © 2020 Royal Enfield (Una unidad de Eicher Motors Ltd.). Todos los derechos reservados. Ninguna parte de este manual podrá ser copiada, distribuida o utilizada de cualquier otro modo sin el expreso permiso por escrito de Royal Enfield".

Renuncia de responsabilidad

Se deben tomar las siguientes precauciones para asegurar que la vida de la pintura de su motocicleta se más larga.

1. No pule su motocicleta pues esto disminuye el brillo.
2. Lave solo con agua corriente.
3. Los arañazos o marcas no se pueden eliminar ni retocar.

Toll free no : 18005183193

E mail ID : soporte.co@royalenfield.com

Part No. RAM00327/A / Qty. / Nov. 2020 / 10134

ÍNDICE

Definiciones de Seguridad	4	Estacionar.....	63
Información Personal y de la Motocicleta.....	5	Conjunto de Herramientas.....	64
Reglas para el uso seguro / Directrices.....	6	Consejos básicos de Mantenimiento	65
Reglas Para Manejar	11	Ajuste de Suspensión Trasera	78
Equipaje y Accesorios	14	Precauciones Para Viajes Prolongados	81
Especificaciones Técnicas	17	Procedimiento Para el Lavado	82
Lubricantes Recomendados	23	Precauciones de Almacenamiento.....	85
Números de Identificación de la Motocicleta	24	Cuidado del Ambiente	86
Número del Motor - Detalles.....	25	Tabla de Mantenimiento Periódico.....	88
Ubicación de las Partes Fundamentales	26	Términos y Condiciones de la Garantía	94
Uso de los Controles	29	EVAP (Emisiones Evaporatorias, por sus siglas en inglés).....	98
Indicaciones de Advertencias y Sistemas de Seguridad	45	Diagrama De Cableado.....	101
Verificaciones a realizar antes del uso.....	50	Registro del Mantenimiento de Servicio	102
Período de Rodaje.....	51	Comentarios	104
Comienzo (En marcha).....	53		
Cambiar Velocidades, Manejar y Detenerse	58		

DEFINICIONES DE SEGURIDAD

La información descrita bajo los títulos: Advertencia, Precaución y Nota es para su seguridad y para el cuidado y la seguridad de su motocicleta y de otros. Por favor, lea detenidamente y en caso de no respetarse puede resultar en lesiones al usuario o a otras personas y en daños a la motocicleta.



ADVERTENCIA

Indica una situación potencialmente peligrosa. Desatender este mensaje puede ocasionar lesiones para el conductor u otras personas.

PRECAUCIÓN

Si se desatiende este mensaje, la motocicleta puede resultar dañada.

NOTA

Indica mensajes importantes y útiles para una comprensión más clara.

INFORMACIÓN PERSONAL Y DE LA MOTOCICLETA

Nombre			
Número de puerta /Calle			
Localidad / Ciudad			
Ciudad		País	
Contacto	Tel. de habitación:	Tel. trabajo	
	Tel. móvil	Correo electrónico :	
Número de la licencia :			Válida hasta :
Modelo			Color :
Número del motor			
Número de VIN			
Marca de neumáticos	Frontal :	Trasero :	
Dimensión de neumáticos	Frontal :	Trasero :	
Marca de la batería			Id. de la batería
Vendida por			
Fecha de la venta			

REGLAS PARA EL USO SEGURO / DIRECTRICES

- Antes usar su motocicleta, es su responsabilidad leer cuidadosamente y seguir las instrucciones de uso y mantenimiento que se detallan en este manual para su propia seguridad, la de su motocicleta y la de terceros.
- Conozca y respete las reglas de tránsito del país en el que conduce.
- Antes de encender la motocicleta, verifique el funcionamiento correcto de frenos, embrague, palanca de cambios, controles del manillar, presión de los neumáticos y niveles de gasolina y aceite.
- Use solo repuestos genuinos Royal Enfield y accesorios aprobados. El uso de piezas de otros fabricantes puede alterar el rendimiento de su motocicleta y hacer que la garantía de la misma quede invalidada. Visite su Centro de servicio Royal Enfield autorizado para mayores detalles.
- Al rellenar gasolina en su motocicleta, sírvase hacerlo con extrema precaución y observe cuidadosamente las siguientes reglas:
 - ★ Rellene en una zona bien ventilada, con el motor apagado.
 - ★ Abra despacio la tapa del filtro de combustible.
 - ★ APAGUE los teléfonos celulares y otros dispositivos electrónicos de mano.
 - ★ NO fume y por favor, asegúrese de que no haya llamas abiertas o chispas cerca de la motocicleta al rellenar gasolina o realizarle servicios al sistema de gasolina.

REGLAS PARA EL USO SEGURO / DIRECTRICES

- ★ NO llene el tanque hasta arriba. Rellene gasolina únicamente hasta la base de la placa antisalpicaduras, de manera tal de que dentro del tanqueo quede aire suficiente como para que la gasolina se pueda expandir.



ADVERTENCIA

Royal Enfield le advierte y no le recomienda el uso de ciertas partes no originales, tales como horquillas delanteras o suspensiones personalizadas, que pueden alterar de manera perjudicial el rendimiento y manejo del vehículo. Quitar o alterar las partes originales puede alterar de manera perjudicial el rendimiento y causar accidentes que ocasionen lesiones graves.

- Una motocicleta nueva debe usarse según el procedimiento especial de rodaje. Consulte el procedimiento para manejar mencionado en la sección correspondiente.
- Opere la motocicleta solo a velocidades moderadas y fuera del tráfico mientras se familiariza con su operación y características de manejo en todas las condiciones.
- NO supere el límite legal de velocidad ni maneje demasiado rápido para las condiciones a las que se esté enfrentando. Siempre reduzca la velocidad cuando existan condiciones que dificulten la conducción. Las altas velocidades aumentan la incidencia de otras condiciones que alteran la estabilidad y agravan la posibilidad de que suceda una pérdida del control.

REGLAS PARA EL USO SEGURO / DIRECTRICES

AVISO

Si usted es un conductor sin experiencia, le recomendamos que reciba capacitación formal acerca de las técnicas correctas para manejar una motocicleta y se familiarice por completo con el funcionamiento de su motocicleta en particular. Los conductores nuevos deben adquirir experiencia en diversas condiciones, manejando a velocidades moderadas.

Preste suma atención a las superficies del camino y a las condiciones del viento. Cualquier vehículo de dos ruedas puede verse sometido a las siguientes fuerzas desestabilizadoras:

- ★ Ráfagas de viento generadas por camiones que circulan.
- ★ Superficies de caminos desiguales e irregulares.
- ★ Carreteras con superficies resbalosas.

Estas fuerzas pueden alterar las características del manejo de su motocicleta. De suceder, reduzca la velocidad y conduzca la motocicleta con un agarre suelto hasta alcanzar una condición controlada. No frene abruptamente ni fuerce el manillar.

- Maneje su motocicleta en forma defensiva. Recuerde, una motocicleta no goza de la misma protección que un carro en caso de accidente. Una de las situaciones de accidente más comunes sucede cuando el conductor de una motocicleta no ve o no reconoce a otra motocicleta y se desvía hacia el motociclista que se aproxima.
- Use casco, vestimenta y calzado aprobados y adecuados para manejar una motocicleta. Los colores brillantes/claros son los mejores para ser más visible en el tránsito, especialmente de noche. Evite vestimentas sueltas y bufandas que floten en el viento.

REGLAS PARA EL USO SEGURO / DIRECTRICES

- Al llevar un pasajero, la responsabilidad de capacitarlo respecto a los procedimientos correctos de montar una motocicleta es suya.
- NO permita que otros individuos, bajo ninguna circunstancia, manejen su motocicleta, a menos que usted sepa que tienen experiencia, que sean conductores con licencia y que estén cuidadosamente familiarizados con las condiciones de manejo para su motocicleta.
- Inspeccione con regularidad los amortiguadores y horquillas delanteras y revise para detectar fugas. Reemplace las piezas desgastadas. Las partes desgastadas pueden afectar adversamente la estabilidad y el manejo.
- Por su propio bienestar, deben realizarse todas las recomendaciones de servicio y mantenimiento detalladas. La falta de mantenimiento regular en los períodos sugeridos puede afectar el funcionamiento seguro, la durabilidad y vida útil de su motocicleta.
- Evite cualquier tipo de contacto con el sistema de escape cuando el mismo esté caliente. Use ropa que cubra completamente las piernas mientras maneje. El sistema de escape se calienta mucho cuando el motor se encuentra en funcionamiento y permanece así, aun luego de haber apagado el motor. No usar las vestimentas adecuadas o protectoras, podría resultar en lesiones graves.
- Los gases de escape contienen químicos tóxicos de monóxido de carbono, causantes de cáncer, malformaciones de nacimiento y otros defectos reproductivos.



ADVERTENCIA

- Inspeccione con regularidad los amortiguadores y horquillas delanteras y revise para detectar fugas. Reemplace las piezas desgastadas. Las partes desgastadas pueden afectar adversamente la estabilidad y el manejo.

REGLAS PARA EL USO SEGURO / DIRECTRICES



ADVERTENCIA

- Las baterías de motocicletas contienen plomo, ácidos y químicos que se sabe que producen cáncer, anomalías congénitas u otras anomalías reproductivas. Tenga extremo cuidado al manipular una batería y lávese las manos cuidadosamente cada vez que lo haga.
- Consulte a su Centro de servicios Royal Enfield autorizado en caso de tener cualquier pregunta o problema que surjan respecto del uso de su vehículo. No hacerlo puede agravar un problema inicial, requerir reparaciones costosas y poner en riesgo su seguridad.
- NO remolque una motocicleta. La dirección y el manejo de la motocicleta remolcada se verán afectados debido a la fuerza en el cable de remolque. Si debe trasladarse una motocicleta, hágala NO remolque un tráiler con una motocicleta.
- Remolcar un tráiler puede hacer que la eficiencia del frenado disminuya, que los neumáticos se sobrecarguen y que el manejo se torne inestable, ya que puede causar una pérdida del control de la parte delantera de la motocicleta, lo que podría ocasionar un accidente. o en un camión o un tráiler.

REGLAS PARA MANEJAR

- Asegúrese de que la placa de identificación de la motocicleta esté instalada en la posición especificada por ley y de que sea claramente visible en todo momento.
- Maneje a una velocidad segura, que sea la correspondiente para el tipo de camino sobre el que se encuentra. Preste extrema atención al circular sobre las siguientes superficies:
 - ★ Polvo
 - ★ Aceitosa
 - ★ Helada
 - ★ Húmeda
 - ★ Arena
- Tenga cuidado con escombros sueltos, sustancias resbalosas o grava que puedan perjudicar la estabilidad de su vehículo.
- Manténgase del lado correcto del camino al cruzarse de frente con otro vehículo.
- Siempre ponga las luces de cruce y tenga precaución al sobrepasar a otros vehículos que van en su misma dirección. Nunca intente sobrepasar a otro vehículo que vaya en su misma dirección en intersecciones de calles, curvas o cuando esté subiendo o bajando una colina.
- En una intersección, ceda el derecho de paso al vehículo que se encuentre a su izquierda o derecha. NO presuponga que usted es quien tiene el derecho de paso.
- Respete las reglas de tránsito de su país al prepararse para detenerse, cruzar o sobrepasar a otro vehículo. Al cruzar a la derecha o izquierda, tenga cuidado de los peatones, animales, así como también de otros vehículos.

REGLAS PARA MANEJAR

- Todas las señales de tránsito, entre ellas los controles manuales en intersecciones, deben obedecerse inmediatamente. REDUZCA LA VELOCIDAD ante señales de tránsito próximas a escuelas y ante señales de PRECAUCIÓN en cruces ferroviarios.
- Cuando quiera cruzar, comience a hacer señales al menos a 100 pies (30,5 metros) antes de llegar al punto donde vaya a hacerlo. Permanezca cerca de la línea central (a no ser que las normas locales ordenen lo contrario), disminuya la velocidad y luego cruce con cuidado.

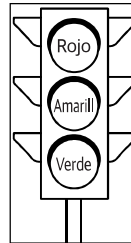

- Nunca desatienda un semáforo. Cuando el cambio de AVANZAR a DETENERSE (o viceversa) en las intersecciones sea inminente, disminuya la velocidad y espere a que la luz cambie a verde. Nunca avance con luz amarilla o roja. Estacionamiento sin antes realizar señales. Asegúrese de que el camino se encuentre libre al comenzar a transitar. Una línea de vehículos en tránsito siempre tiene el derecho de paso.
- Estacione su motocicleta sobre una superficie firme y plana, para evitar que se tumbe.
- Proteja a su motocicleta de los robos. Después de estacionar su motocicleta, asegúrese de que el sistema de dirección esté bloqueado y quite la llave de arranque del tablero.

REGLAS PARA MANEJAR

ESPEJOS LATERALES

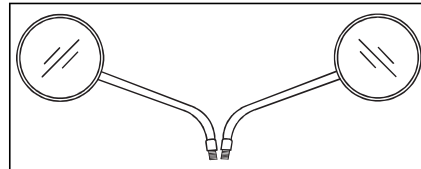

Su motocicleta se encuentra equipada con espejos convexos que tienen una superficie curva. Este tipo de espejos está diseñado para ofrecer una visión mucho más amplia de la zona trasera que un espejo plano. Sin embargo, los vehículos y otros objetos que aparecen en este tipo de espejos se verán más pequeños y parecerán estar más lejos de lo que se verían en un espejo plano.

Sea precavido al calcular el tamaño o la distancia de los vehículos / objetos que se vean en estos espejos.

AVISO

Para ayudarle a establecer la distancia relativa de los vehículos / objetos que se encuentren detrás de su motocicleta, ajuste cada uno de los espejos de manera tal que pueda ver con claridad una pequeña sección de su hombro y que se vea con claridad una gran parte de lo que está detrás de la motocicleta, con respecto a su postura al manejar.

EQUIPAJE Y ACCESORIOS

Royal Enfield brinda una gama de accesorios de motocicleta genuinos que se encuentran aprobados en su totalidad y que han sido minuciosamente sometidos a prueba junto con la motocicleta. Por tanto, el conductor debe hacerse responsable de la operación segura de la motocicleta cuando instale accesorios o transporte peso adicional. (Carga útil máxima: 200 kg)

Se deben cumplir las siguientes directrices al momento de llevar un pasajero, equipaje o al agregar cualquier accesorio.

- NO supere los 110 km/h o 70 mph al conducir sin pasajeros, al llevar un pasajero o carga en una motocicleta equipada con accesorios.
- Mantenga el peso del equipaje concentrado cerca de la motocicleta y lo más bajo que sea posible. Esto minimiza los cambios súbitos en el centro de gravedad de la motocicleta.

- Distribuya el peso de manera uniforme en ambos lados de la motocicleta.
- NO cargue elementos abultados demasiado por detrás del conductor ni agregue peso al manillar o a la horquilla delantera.
- NO supere el peso máximo de 6,6 libras (3 kg) para cada una de las alforjas accesorias genuinas de motocicleta Royal Enfield.
- Asegúrese de que el equipaje se encuentre asegurado y de que no se mueva mientras maneja. Los accesorios que no estén bien asegurados pueden alterar el manejo de la motocicleta y afectar la estabilidad de la misma.
- Grandes superficies como protectores, parabrisas, respaldos y portaequipajes pueden afectar de manera perjudicial el manejo de la motocicleta. Utilice los accesorios para motocicleta Royal Enfield genuinos específicos para su modelo y siga el procedimiento para su instalación.

EQUIPAJE Y ACCESORIOS



ADVERTENCIA

- NO cargue peso ni instale accesorios de manera inadecuada en la motocicleta. Hacerlo podría afectar la estabilidad de las características de manejo de la motocicleta y de la velocidad de uso segura, lo que podría generar un accidente grave que ocasione lesiones graves.
- Royal Enfield brinda una gama de accesorios de motocicleta genuinos que se encuentran aprobados en su totalidad y que han sido minuciosamente sometidos a prueba junto con la motocicleta.
- Royal Enfield le advierte y no le recomienda el uso de ciertas partes no originales, tales como horquillas delanteras extendidas o suspensiones personalizadas, que pueden alterar de manera perjudicial el rendimiento y manejo del vehículo. Quitar o alterar las partes originales puede alterar de manera perjudicial el rendimiento y resultar en accidentes que ocasionen lesiones graves.
- NO ignore las especificaciones del diseño / modelo. Hacerlo constituye un uso indebido de la motocicleta y de los accesorios, lo que podría afectar perjudicialmente el manejo y el funcionamiento de la motocicleta, lo que podría provocar un accidente que ocasione lesiones graves o pérdida de vida.
- El peso total y las cargas de eje influyen en la característica de manejo de la motocicleta.

EQUIPAJE Y ACCESORIOS

- El peso total consiste de lo siguiente:
 - a. La motocicleta está lista para funcionar y con un tanque lleno,
 - b. Piloto
 - c. Pasajero
 - d. Ropa protectora y casco.
 - e. Equipaje /accesorios.
- No sobrepase el peso global máximo permitido o las cargas de eje.
- Si su motocicleta está equipada con alforjas, un parabisass o un respaldo para el pasajero, esté preparado para reducir la velocidad operativa para mantener la estabilidad.



ADVERTENCIA

- Una carga útil elevada altera las características de manejo y aumenta la distancia de frenado de la motocicleta.
- Pilotar fuera de la carretera, con más de un pasajero o llevar un peso que sobrepasa el peso máximo permitido puede hacer que sea difícil el manejo, lo que puede producir pérdida de control de la motocicleta y causar lesiones al piloto.

ESPECIFICACIONES TÉCNICAS

MOTOR

Tipo de motor	Un solo cilindro
Agujero x carrera	72 mm
Carrera	85,8 mm
Capacidad del motor (cc) ..	349,34 cc
Índice de compresión	9.5:1
Potencia máxima	20,2 bhp @ 6100 rpm
Par máximo	27 Nm @ 4000 rpm
Reposo (RPM)	1050 ± 100 rpm
Sistema de arranque	Arranque Eléctrico (E-Start)
Elemento de filtro de aire ..	Elemento de papel

Aceite de lubricación	SAE 15W50 API SL Grado JASO MA2 Aceite semi sintético
Capacidad del aceite del motor	2,20 Litros

SISTEMA DE ARRANQUE

Tipo de arranque	Controlado por ECU (con número de mapa ECU)
Separación de los electrodos	0,7 a 0,8 mm
Bujía	M12 Bosch. YR7MES

ESPECIFICACIONES TÉCNICAS

TRANSMISIÓN

Embrague	Embraque húmedo convencional	Transmisión final.....	Cadena
Transmisión primaria	Cambio	Proporción del piñón secundario	2.800:1
Relación primaria	2.313	Eslabones de la cadena de transmisión	104 eslabones
Caja de cambios	Malla constante		
Relaciones de cambios	1ra 2.615		
	2da 1.706		
	3ra 1.300		
	4ta 1.040		
	5ta 0.875		

ESPECIFICACIONES TÉCNICAS

CHASIS

Bastidor	Tubo diagonal doble Soporte estructural	Disco trasero	Disco de 270 mm, calibre flotante de un solo pistón
Suspensión		ABS.....	Canal doble
Delantera.....	Horquillas telescópicas de 41 mm, recorrido de 130 mm	Tamaño del neumático	
Trasera.....	Amortiguadores de emulsión de tubo doble con frenos precarga ajustables en 6 pasos	Delantera.....	100/90-19 M/C 57P (Sin tubo) - Rueda de aleación
Frenos		Trasera.....	140/70-17 M/C 66P (Sin tubo) - Rueda de aleación
Disco delantero	Disco de 300 mm con calibre flotante de pistón doble.		

ESPECIFICACIONES TÉCNICAS

CHASIS

Presiones de los neumáticos:		Capacidad del	
Solo		tanque de gasolina	15 ± 0.5* Litros
Delantero	32 psi	Índice de octanaje.....	91 RON
Trasero	32 psi	mínimo	
Con pasajero		Advertencia de	5 ± 0.5 Litros (Incluyendo
Delantero	32 psi	gasolina baja	maquinaria)
Trasero	36 psi	Combustible de.....	950 ml ± 50 ml
Bloqueo de dirección	Integrado con	maquinaria	
	bloqueo de arranque		
Contenido de	Gasolina, hasta un		
Etanol	mínimo de E10		

* Los valores que se muestran en el cuadro anterior son aproximados y la capacidad real será distinta de los valores mencionados.

ESPECIFICACIONES TÉCNICAS

COMPONENTES ELÉCTRICOS

Generación	Alternador (ACG)	Señal de cruce.....	12V. Números 10W X 2
Batería	12V - 8 Ah VRLA (libre de mantenimiento)	Bocina	Un solo tono - K95 - 2.5 A
Motor de arranque	12V - 0.7 kW	Puerto cargador.....	USB 2.0 Tipo A - salida 5V 2A
Faro delantero	12V, H4-60/55W (Halógeno) con guía de luz LED		
Luz de posición	LED - 13.5V-1.3W		
Luz de freno/luz trasera.....	12V, tipo de LED - 2.4/1.2W		
Luz del velocímetro	12V - LED		
Indicador de luz alta	12V - LED		
Indicador de luz neutra.....	12V - LED		
Indicador de señal de cruce	12V - LED		



ADVERTENCIA

Usar lámparas / otros accesorios eléctricos que se encuentren fuera del rango especificado, puede generar sobrecarga / comportamiento errático o falla prematura del sistema eléctrico. Los cambios o ajustes de la motocicleta que no hayan sido aprobados por Royal Enfield afectarán gravemente el rendimiento del vehículo y el derecho de garantía quedará anulado.

ESPECIFICACIONES TÉCNICAS

DIMENSIONES

Longitud	2140 mm
Ancho	845 mm
Distancia entre ejes	1400 mm
Altura libre al suelo	170 mm
Altura total	1. 1140 mm* 2.1310 mm* (Parabrisas) *Los espejos se excluyen para la medición de la altura.
Altura de la silla	765 mm

PESOS

Peso en vacío (con 90% de gasolina y aceite)	191 kg
Peso bruto del vehículo	375 Kg

NOTA

- Los valores / dimensiones mencionados anteriormente son solo de referencia.
- Ante las continuas mejoras que realizamos en nuestras motocicletas, las especificaciones se encuentran sujetas a cambio sin previo aviso.
- No use el vehículo más allá del peso bruto permitido. Las suspensiones y neumáticos están diseñados para rendir únicamente hasta el peso bruto máximo del vehículo.

LUBRICANTES RECOMENDADOS

ACEITE DEL MOTOR OIL		ACEITE DE LA HORQUILLA DELANTERA		LÍQUIDO DE FRENOS	
Grado	SAE 15W50 API SL Grado JASO MA2 Semisintético	Grado	Aceite de horquilla Royal Enfield	Grado	DOT 4 o superior
Capacidad	Rellenar : 1.7 Litros (Aprox.) Llenar en seco : 2.2 Litros (Aprox.)	Capacidad	453 cc	Capacidad	Delantero:87 ml Trasera :54 ml

* NO mezcle DOT 4 u otros líquidos de freno.

PRECAUCIÓN

El uso de aceite de grado equivocado / grado mezclado reducirá la vida de las partes en movimiento y afectará gravemente el rendimiento.

NOTA

Recomendaciones sujetas a cambio sin previo aviso.

NÚMERO DEL MOTOR - DETALLES

Es el medio de identificación del número de serie del motor y de sus detalles de fabricación. Es ilegal adulterar el número del motor, ya que es el único medio de identificación del mismo.

	J	3	A	5	F	X	X	2	XXXXXX
Familia del Motor	_____	_____	_____	_____	_____	_____	_____	_____	_____
Capacidad del Motor	_____	_____	_____	_____	_____	_____	_____	_____	_____
Tipo de Enfriado	_____	_____	_____	_____	_____	_____	_____	_____	_____
Tipo de Transmisión	_____	_____	_____	_____	_____	_____	_____	_____	_____
Tipo de sistema de combustible	_____	_____	_____	_____	_____	_____	_____	_____	_____
Mes de fabricación (A - Ene., h - Ago., K - Sep., N - DIC.)	_____	_____	_____	_____	_____	_____	_____	_____	_____
Año de fabricación (2020:L, 2021:M, 2022:N)	_____	_____	_____	_____	_____	_____	_____	_____	_____
Lugar de fabricación (1-Oragadam, 2-Vallam Vadagal)	_____	_____	_____	_____	_____	_____	_____	_____	_____
Números de serie de producción	_____	_____	_____	_____	_____	_____	_____	_____	_____

NÚMERO DEL MOTOR



UBICACIÓN DE LAS PARTES FUNDAMENTALES

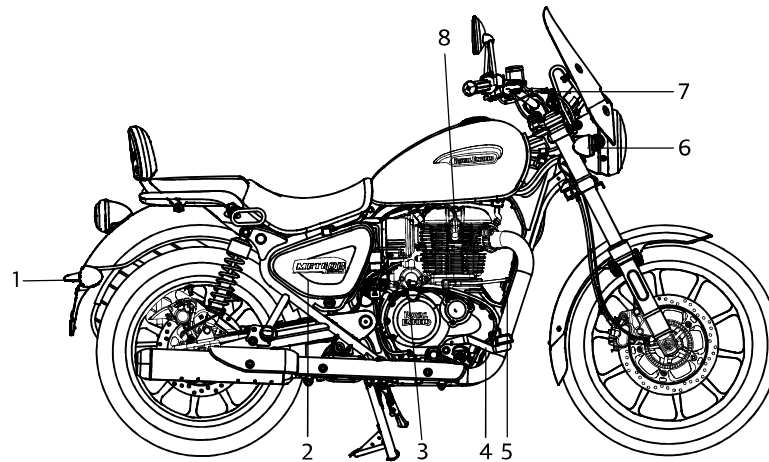

1. Luz Intermitente trasera derecha
2. Panel lateral derecho
3. Motor de arranque
4. Pedal del freno
5. Bocina
6. Luz Intermitente delantera derecha
7. Palanca del freno delantero
8. Bujía

UBICACIÓN DE LAS PARTES FUNDAMENTALES

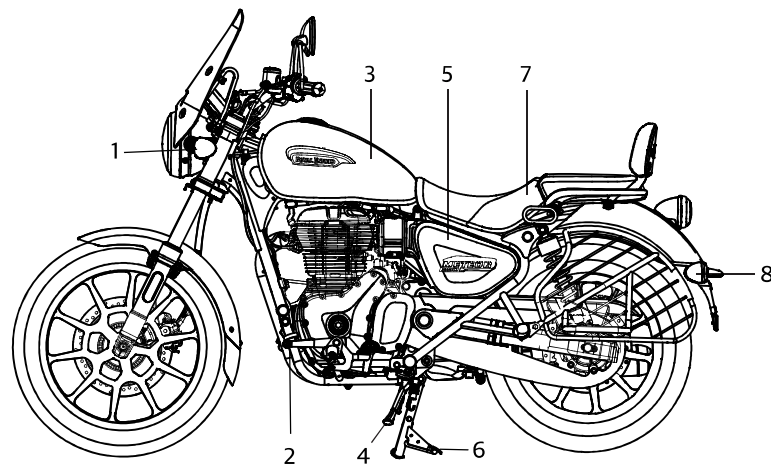

1. Panel lateral izquierdo
2. Pedal de cambios
3. Tanque de combustible
4. Caballete lateral
5. Panel del lado izquierdo
6. Caballete central
7. Asiento
8. Luz Intermitente trasera izquierda

UBICACIÓN DE LAS PARTES FUNDAMENTALES

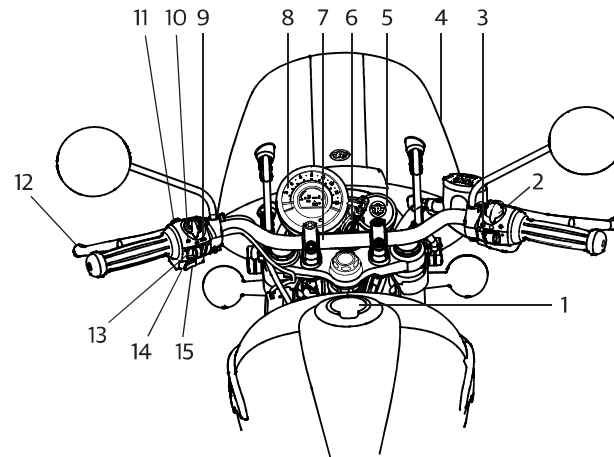

1. Tapa del tanque de gasolina
2. Interruptor de parada del motor
3. Interruptor de Arranque
4. Parabrisas
5. Excursionista
6. Llave de contacto
7. Manillar
8. Tablero de instrumentos
9. Interruptor de ráfagas
10. Interruptor del faro delantero
11. Botón de información
12. Palanca del embrague
13. Interruptor de señal de cruce
14. Puerto cargador
15. Botón de la bocina

OPERACIÓN DE LOS CONTROLES

LLAVE DE CONTACTO

⊗ OFF

○ ON

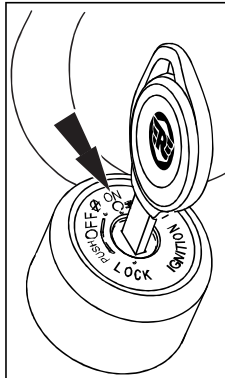

BLOQUEO DE DIRECCIÓN

- Gire el manillar hasta la posición izquierda extrema.
- Introduzca la llave en la posición "OFF", presione y gire en sentido antihorario para bloquear el sistema de dirección.
- Gire la llave en sentido horario para desbloquear la dirección.

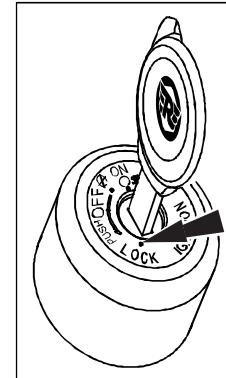

OPERACIÓN DE LOS CONTROLES

TAPA DE LA GASOLINA

- Gire la llave en el sentido de las agujas del reloj para abrir.
- Presione la tapa con la llave en posición para que quede bloqueada.

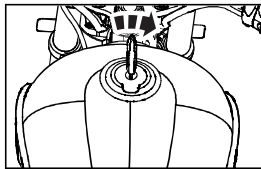

ADVERTENCIA

- NO llene el tanque de gasolina de más.
- Llene el tanque de gasolina solamente hasta la base de la placa anti salpicaduras.
- Llenar el tanque de más puede hacer que ingrese gasolina en el recipiente del EVAP y podría dañar al Sistema de control de emanaciones.

PRECAUCIÓN

El vapor de la gasolina es altamente explosivo. Por favor, asegúrese de que no haya llamas abiertas o chispas en la cercanía al rellenar el tanque de gasolina y hágalo únicamente en un área bien ventilada.

Por favor, asegúrese de que la gasolina no se derrame sobre las superficies pintadas. En caso de que se derrame gasolina sobre las superficies pintadas, límpiela inmediatamente, ya que podría dejar una mancha permanente.

No fume mientras rellena gasolina o cuando la tapa del tanque se encuentre abierta.

OPERACIÓN DE LOS CONTROLES

INTERRUPTOR DE ARRANQUE

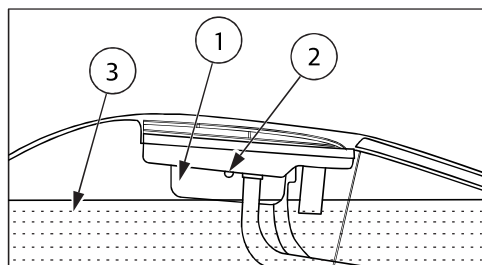

1. Boquilla del tanque de combustible
2. Protector contra salpicaduras
3. Nivel Máximo de Gasolina



ADVERTENCIA



No llene en exceso el tanque de combustible. Llene hasta el nivel máximo de combustible y deje de llenar cuando el combustible alcance la parte inferior del protector contra salpicaduras. No hacer esto producirá daños en el depósito o puede hacer que el combustible salpique fuera del tanque de combustible.

La gasolina es altamente explosiva. Por favor, asegúrese de que no haya llamas abiertas o chispas cerca mientras rellena el combustible, y llene el tanque de combustible solo en un área bien ventilada.

Por favor, asegúrese de que la gasolina no salpique las superficies pintadas. Limpie de inmediato en caso de que el combustible salpique, pues de otro modo esto dejará una mancha permanente sobre las superficies pintadas.

OPERACIÓN DE LOS CONTROLES

INTERRUPTOR DE APAGADO DEL MOTOR

-  Motor "OFF"
-  Motor "ON"

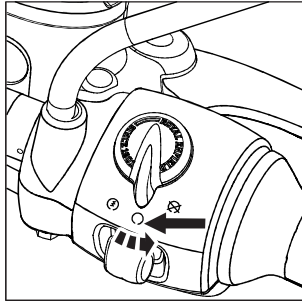

INTERRUPTOR DE ARRANQUE ELECTRÓNICO

-  Empuje y sostenga hasta que el motor arranque

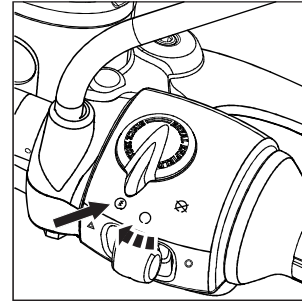

PRECAUCIÓN

- En caso de que el vehículo esté parado durante un tiempo prolongado, apague la llave de arranque para evitar que se descargue la batería.

OPERACIÓN DE LOS CONTROLES

TABLERO DE INSTRUMENTOS DIGITAL

1. Pantalla digital con velocímetro analógico con anillo embellecedor 3D
2. Indicación de velocidad con motor paso a paso
3. LCD flotante segmentado redondo
4. 8 indicadores de base LED
5. Características de la pantalla
6. Odómetro
7. Viaje y Viaje B
8. Viaje F
9. Gráfico de barra de combustible
10. Indicación de velocidad
11. Modo ECO
12. Recordatorio
13. Reloj

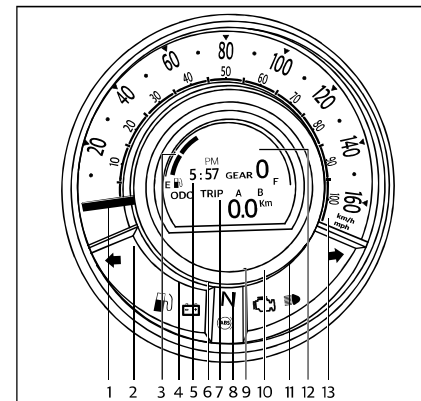

OPERACIÓN DE LOS CONTROLES

PATRÓN DE PANTALLA DEL TABLERO DE INSTRUMENTOS

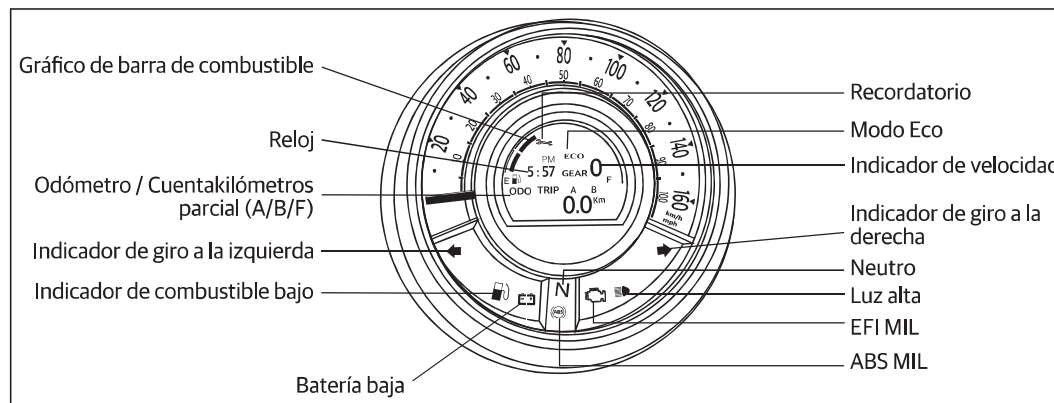

OPERACIÓN DE LOS CONTROLES

CARACTERÍSTICAS LCD

- Medidor de combustible:
 - Digital con gráfico de barras de 7 segmentos.
 - El último segmento parpadea junto con el indicador "ON" de combustible bajo para la condición de combustible bajo.
- Recordatorio de servicio :
 - En caso de que el símbolo del recordatorio de servicio esté "ON" (encendido), planifique un servicio programado en un centro de servicio autorizado.
- Viaje F:
 - Distancia recorrida después de que el indicador de combustible bajo está "ON"
 - No se puede reiniciar.
- Modo ECO:
 - Se indica cuando se conducen condiciones óptimas.
- Será visible únicamente cuando se detecta la condición de combustible bajo, se desvanecerá si el combustible se llena por encima de la condición de combustible bajo.
- La pantalla se puede alternar usando el botón de información durante esta condición, pero aparecerá automáticamente después de 25 seg enlazado con el interruptor de soporte para evitar reinicio cuando esté en la condición de soporte lateral.
- Si viaja > 200 km en la condición de Viaje F, "Combustible bajo" parpadeará continuamente en LCD. Se recomienda no pilotar el vehículo en esta condición pues producirá daño en la bomba de combustible.

OPERACIÓN DE LOS CONTROLES

1. DETALLES DE MANEJO DEL BOTÓN DE INFORMACIÓN

- A. SECUENCIA LCD
LCD
(Interruptor de información presione <1 seg.): -
Si se activa el Viaje F

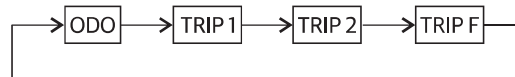
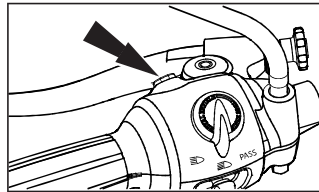

Si el Viaje F no se activa

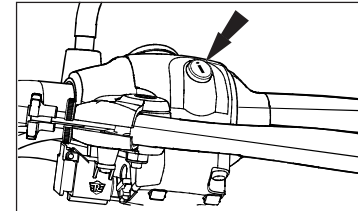

NOTA

- Para reiniciar viaje, presione el botón de información T>3 segs.

OPERACIÓN DE CONTROLES - EXCURSIONISTA

EXCURSIONISTA

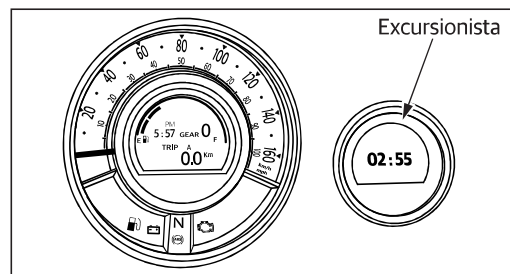

El excursionista se proporciona para tener Navegación vuelta por vuelta en la motocicleta para ayudar a los pilotos a tener un viaje libre de problemas sin manejar los

teléfonos inteligentes, Este dispositivo funciona en base a conectividad Bluetooth con búsqueda de navegación de acuerdo con la aplicación RE Mobile con soporte de Google Maps.

El dispositivo es capaz de mostrar navegación vuelta por vuelta en un TFT de color redondo personalizado con una letra tipo flecha de diseño único intuitivo para que el viaje sea fácil.

La pantalla de fondo se puede cambiar entre modo día y modo noche, que los pilotos pueden seleccionar desde la aplicación RE Mobile.

OPERACIÓN DE CONTROLES - EXCURSIONISTA

Características:

- Navegación vuelta por vuelta con vuelta primaria, vuelta secundaria.
- Distancia hasta la siguiente vuelta, distancia hasta el destino o tiempo estimado de llegada (ETA en inglés).
- Pantalla de reloj (en caso de que no haya conectividad, no haya información de navegación o después de llegar al destino).
- El usuario puede seleccionar modo día y modo noche (solo a través de la aplicación RE Mobile).
- Indicación de batería baja.

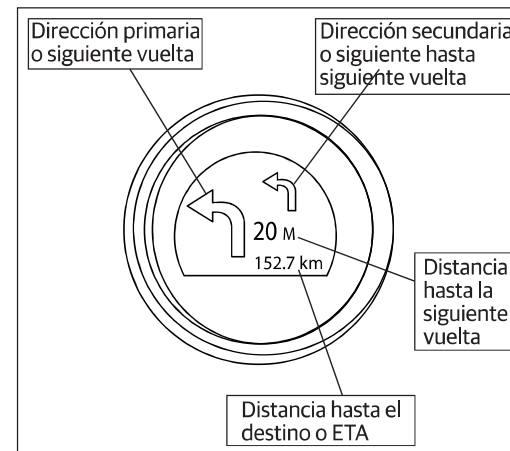

OPERACIÓN DE CONTROLES - EXCURSIONISTA

- Dirección primaria o siguiente vuelta: Indica la siguiente vuelta a tomar junto con la distancia.
- Distancia hasta la siguiente vuelta: Muestra la distancia hasta la siguiente vuelta.
- Dirección secundaria o siguiente hasta siguiente vuelta: Indica la siguiente vuelta a tomar después la dirección primaria, se mostrará solo cuando la vuelta primaria es menor a 100 metros. Si no hay vuelta, la pantalla estará en blanco en esta región.
- Distancia hasta el destino o ETA: Muestra la distancia total hasta el destino o tiempo estimado de llegada (en base a selección de usuario en la aplicación RE Mobile).

Versión compatible de teléfonos inteligentes para usar la aplicación RE Mobile:

- Compatible con Android y con iOS.
- Soporte Android: Versión actual 2.
- Soporte iOS: Versión actual 1
- Control de conectividad solo a través de la aplicación RE Mobile.

OPERACIÓN DE CONTROLES - EXCURSIONISTA

EXCURSIONISTA - SECUENCIA DE FLUJO EN PANTALLA

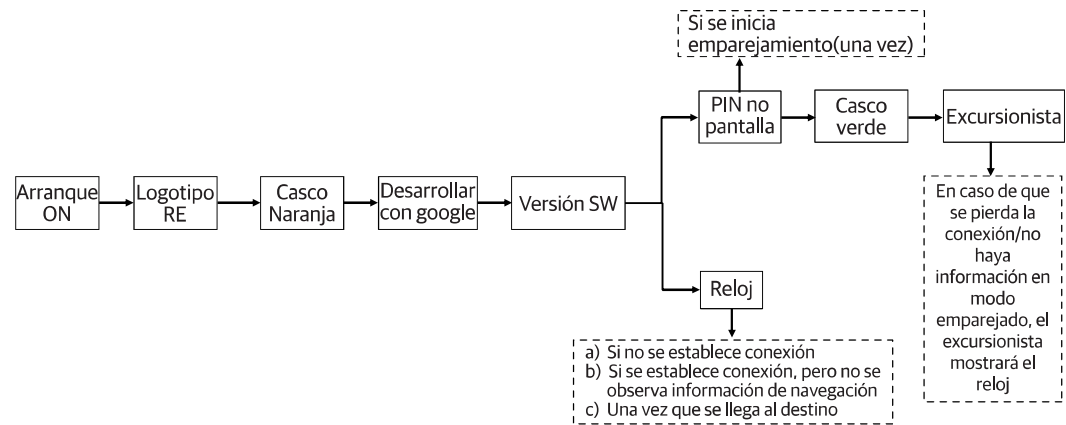

OPERACIÓN DE CONTROLES - EXCURSIONISTA

NOTA

- Después de cada ciclo de arranque "ON", el excursionista estará en modo reconocible durante 120 segundos.
- En caso de que no se establezca conexión en 120 segundos, la pantalla entrará en modo reloj, para reiniciar ciclo conexión. Se repetirá ciclo "OFF-ON".
- Durante el modo Navegación, si no hay información del teléfono inteligente durante 5 segundos, la conexión Bluetooth se terminará para evitar consumo de potencia y mostrará reloj.
- La conexión Bluetooth también puede ser terminada por el usuario final cerrando la aplicación móvil.
- Por primera vez, el usuario de emparejamiento necesita introducir el pin de seguridad que se muestra en el excursionista a través de la aplicación RE Mobile para configurar el dispositivo; después de eso, se producirá el emparejamiento automático si se conecta el mismo dispositivo.
- Cada vez que el excursionista se empareja, el tiempo del reloj se sincronizará con el tiempo del móvil, después de lo cual continuará funcionando con el reloj interno incluso en el caso de desconexión, habrá diferencia de tiempo entre el tiempo que se muestra en el tablero de instrumentos y el excursionista - el cliente necesita actualizar el reloj del tablero en línea con el tiempo que se muestra en el excursionista cuando sea requerido, tal como se menciona en el manejo de botones del tablero de instrumentos.
- No aplique ni use gasolina / líquidos relacionados con gasolina para limpiar el tablero de instrumentos o excursionista, pues esto puede producir daño permanente en el mismo.

OPERACIÓN DE CONTROLES - EXCURSIONISTA

PRECAUCIÓN

- Asegure que el arranque está en "ON" y la pantalla está encendida mientras establece la conexión.
- Asegure que el emparejamiento por primera vez se haga en un entorno aislado para evitar conexiones cruzadas (una vez).
- El modo día y noche solo lo selecciona el usuario, no cambiará automáticamente para ser seleccionado al conducir de noche para evitar distracción del piloto.
- La conexión Bluetooth se puede establecer solo a través de la aplicación RE Mobile.
- Asegúrese de que los ajustes de lugar y Bluetooth siempre estén en "ON" antes de su uso.
- Desactive los ajustes de optimización de batería/ajuste de desconexión de batería baja del teléfono inteligente para Navegación para trabajar en el modo de batería baja.
- La aplicación RE Mobile funciona solo con las versiones Android (actual versión 2) y iOS (versión 1 actual), para otras versiones más bajas se puede esperar desfase de rendimiento.
- La versión Bluetooth del Excursionista es V4.2.
- La aplicación RE Mobile funciona con la versión Bluetooth 4.2 y N+1.0, para otras versiones más bajas, se puede esperar desfase de rendimiento.
- Compruebe la fuerza de la señal de la red en caso de desfase de navegación.
- Compruebe la velocidad de los datos en caso de desfase de navegación, el rendimiento del sistema de Navegación es mejor en la banda 4G comparado con otras versiones más bajas.
- Calibre los teléfonos móviles con frecuencia para más exactitud de GPS y la exactitud de localización depende de.

OPERACIÓN DE CONTROLES

PUERTO CARGADOR

El Puerto Cargador está situado en el manillar del lado izquierdo por debajo del interruptor de señal de cruce.

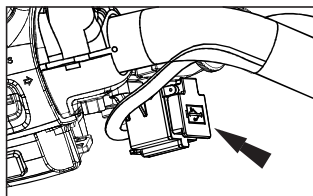

ADVERTENCIA

- Se recomienda no usar en condiciones lluviosas para evitar daños en los teléfonos inteligentes y el cargador. RE no será susceptible de daño alguno a los teléfonos inteligentes.
- No use ningún otro dispositivo distinto a teléfonos móviles; solo un móvil se cargará en un momento dado.
- Asegúrese de insertar correctamente el cable USB; la garantía no cubrirá daños debido a inserción dura /equivocada del cable.
- No deje la tapa del puerto USB parcialmente abierta /cerrada para evitar cualquier cortocircuito cuando no esté en uso.
- No inserte ningún metal o materiales conductores dentro del puerto de carga USB, lo que puede conducir a cortocircuito.

OPERACIÓN DE CONTROLES

NOTA

- El puerto de carga se proporciona solo para propósitos de carga y no se permite transferencia de datos.
- Se proporciona solo el modo de carga constante; la carga rápida / gradual no demuestra ser compatible con teléfonos móviles de múltiples marcas, y no puede compararse con el rendimiento de los cargadores de teléfonos inteligentes originales.
- La duración de la carga puede ser superior y variará para teléfonos móviles de diferentes marcas, dependiendo de la capacidad de la batería del teléfono inteligente, SoC y circuitos de carga de teléfonos inteligentes.

PRECAUCIÓN

- El cliente debe asegurar que la tapa del puerto USB esté cerrada y bloqueada correctamente cuando no esté en uso. La garantía no se proporcionará si la tapa del puerto está dañada y no está sellada correctamente.
- Si se observa un consumo de corriente mayor a 2.5 amperios, el cargador USB se apagará. Por favor, compruebe los valores de corriente de la batería de su teléfono inteligente antes de su uso.
- El cargador USB funcionará solo cuando el motor esté en condición de funcionamiento.
- Use cables USB estándar de alta calidad y aprobados para un funcionamiento apropiado.

INDICACIONES DE ADVERTENCIAS Y SISTEMAS DE SEGURIDAD

SISTEMA DE FRENOS ANTIBLOQUEO (ABS)

El sistema antibloqueo de frenos (ABS, por sus siglas en inglés) ayudará a evitar que los frenos bloqueen las ruedas, durante el accionamiento repentino de los frenos a altas velocidades o sobre superficies de baja fricción.

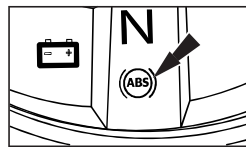

Esto ayudará al conductor a tener mejor tracción y control sobre la motocicleta y evitará que la motocicleta patine, lo que puede causar un accidente.

En caso de un accionamiento repentino y fuerte de los frenos por parte del conductor, los sensores en el sistema de frenado le indicarán al moderador de ABS que reduzca momentánea y continuamente la presión hidráulica y evite que los frenos bloqueen las ruedas mientras reduce la velocidad del vehículo.

Esto ayudará al conductor a controlar la motocicleta.

Una lámpara indicadora de ABS se encuentra en la consola (como se muestra en la imagen adyacente) para advertir al conductor en caso de un mal funcionamiento del ABS.

Cuando la llave de contacto y el interruptor de parada se encuentran en la posición "ON", la señal de ABS se encenderá y permanecerá así hasta que la motocicleta llegue a los 5 km/h o 3 mph y luego pasará a la posición "OFF". Esto indica que el ABS funciona correctamente. Si la lámpara indicadora del ABS no se apaga (OFF) y permanece constantemente encendida (ON) a altas velocidades, se recomienda que no se maneje la motocicleta. Pida que revisen y arreglen el sistema de frenos en el Centro de servicios Royal Enfield autorizado más cercano. De lo contrario, puede provocar lesiones graves y la pérdida de la vida.

INDICACIONES DE ADVERTENCIAS Y SISTEMAS DE SEGURIDAD

PRECAUCIÓN (ABS)

El ABS es una característica de seguridad para ayudar a prevenir el bloqueo de las ruedas durante el accionamiento de los frenos ante un momento de pánico. De ninguna manera es un sustituto de buenas prácticas de conducción y frenado anticipado.

Por favor, maneje con cuidado y accione los frenos con precaución, especialmente al tomar una curva. El ABS no puede calcular los "cambios de peso" y el impulso de la motocicleta cuando se toma una curva y, por lo tanto, evitar el derrape debido a la pérdida de tracción.

Anticipe la distancia de frenado requerida para la velocidad de desplazamiento y accione los frenos con suficiente anticipación para detener la motocicleta.

Asegúrese de que el tablero de instrumentos esté funcionando correctamente pues es una parte integral del sistema ABS.

Sírvase accionar ambos frenos de forma simultánea, para detenerse con una mejor tracción y control de la motocicleta.

El incumplimiento de lo anterior puede causar un accidente que resulte en lesiones graves y pérdida de la vida.

INDICACIONES DE ADVERTENCIAS Y SISTEMAS DE SEGURIDAD



ADVERTENCIA

- Use siempre piñones y neumáticos delanteros/traseros aprobados por Royal Enfield para garantizar una operación ABS correcta.
- No haga ningún cambio en el recorrido de suspensión.
- Use solo los repuestos recomendados en el sistema de frenos que ha sido aprobado por Royal Enfield.
- ABS no reduce la distancia de frenado. En ciertas circunstancias, ABS puede dar como resultado una distancia de parada más larga.

PRECAUCIÓN (ABS)

- Inspeccione visualmente los dientes dañados en los anillos de tono ABS delanteros y traseros.
- Inspeccione para ver si hay daños y abolladuras en la cara de los dientes.
- Los bordes de los dientes deberían ser consistentes en apariencia. Si se daña o se dobla el anillo de un tóner, se recomienda visitar el concesionario más cercano para la acción necesaria.
- Inspeccione para ver si hay residuos al final de los sensores de velocidad de la rueda, delanteros y traseros, si se observa contaminación, se recomienda aclararla de forma adecuada o puede visitar al concesionario más cercano para las acciones necesarias.

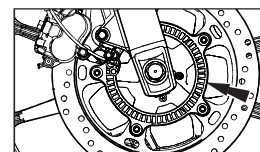

INDICACIONES DE ADVERTENCIAS Y SISTEMAS DE SEGURIDAD

QUE HACER Y QUE NO HACER (ABS)

Hacer	No Hacer
<ul style="list-style-type: none">■ Al arrancar el motor, verifique que el indicador del ABS se encienda (ON) y se apague (OFF) cuando la velocidad del vehículo exceda los 5 km/h (3,1 mph).■ Sírvase controlar que el líquido de frenos esté en el nivel "MÁX" del tanque de los frenos delantero y trasero y que no haya fugas en los sistemas de frenos.■ Accione ambos frenos simultáneamente para una mejor eficiencia de frenado.■ En caso de que el indicador del ABS permanezca encendido continuamente, lleve la motocicleta al Taller Oficial Royal Enfield autorizado más cercano para inspeccionar el control del sistema de frenos del vehículo.	<ul style="list-style-type: none">■ NO LIBERE la palanca del freno / pedal cuando se sienten las pulsaciones durante el accionamiento de los frenos en una situación de emergencia. Las pulsaciones solo indican que el ABS está activado.■ NO ACCIONE solo el freno delantero O trasero ya que puede provocar un frenado deficiente.

INDICACIONES DE ADVERTENCIAS Y SISTEMAS DE SEGURIDAD

SENSOR DE VUELCO

En caso de que la motocicleta se tumbe sobre cualquiera de sus lados con el motor en marcha y en cambio, el sensor de vuelco deshabilitará tanto el sistema de encendido como el de gasolina y apagará (OFF) el motor. Esto es para evitar mayores daños a la motocicleta y al conductor. Para reiniciar el sensor de vuelco y reactivar el Arranque y los sistemas de gasolina.

- Asegúrese de que la motocicleta se encuentre estacionada en forma vertical sobre una superficie firme.
- Asegúrese de que el equipo esté en punto neutro y que la lámpara de punto neutro esté encendida en el tablero de instrumentos.
- Apague (OFF) la ignición y el interruptor general, espere unos pocos segundos y encienda (ON) la ignición y el interruptor general nuevamente, para encender el motor.

VERIFICACIONES A REALIZAR ANTES DEL USO

Debe realizarse una verificación cuidadosa de los aspectos que se detallan a continuación cada vez que se vaya a manejar y especialmente luego de períodos largos de inactividad, para determinar si se necesita mantenimiento adicional.

1. Combustible adecuado en el tanque.
2. Neumáticos para presión correcta, abrasiones o cortaduras.
3. La cadena trasera para ver la tensión apropiada y lubricación suficiente.
4. Frenos, dirección y acelerador para capacidad de respuesta apropiada.
5. Cable para detectar deterioro o engaste y operación libre.
6. Nivel de aceite del motor.

7. Ruedas de aleación para rigidez apropiada.
8. Faro delantero, luz trasera, luz de freno y luces indicadoras para ver el funcionamiento apropiado.
9. Operación sin problemas y juego libre en las palancas de freno delantero y trasero.
10. El nivel de líquido de freno está por encima de la marca de "MÍN" en el cilindro maestro.



ADVERTENCIA

Para su bienestar y seguridad personal, estos controles previos a la operación se deben realizar periódicamente. No hacerlo podría afectar el funcionamiento seguro, dañar su motocicleta y provocar un accidente que ocasione lesiones graves.

PERÍODO DE RODAJE

La motocicleta Royal Enfield que usted va a experimentar es capaz de velocidades altas y consistentes. De todos modos, como cualquier motocicleta, el proceso de "RODAJE" es fundamental para facilitar el "acoplamiento" de las distintas partes móviles de su motocicleta y lograr así un óptimo rendimiento posterior.

1. NO exceda la carga útil máxima especificada.
2. Caliente el motor durante unos minutos en reposo para permitir que el aceite del motor lubrique las partes móviles, antes de manejar la motocicleta.
3. Evite las aceleraciones máximas y no conduzca con el acelerador constantemente. Varíe la velocidad a un 10% mientras maneje.
4. Maneje a una velocidad adecuada y evite aceleraciones o frenados bruscos.
5. Evite manejar la motocicleta durante más de una hora seguida. Se recomienda hacer un breve descanso.

PERÍODO DE RODAJE

AVISO

Durante el período de ejecución, no sobrepase los siguientes límites de velocidad.

Cambio	Velocidad de la Motocicleta	
	Primeros 500 km (kmph)	501-2000 kms (kmph)
1	20	25
2	30	35
3	45	50
4	60	65
5	70	80

EN MARCHA

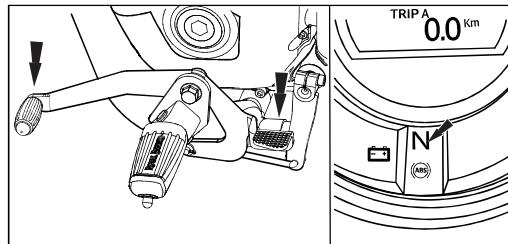

- Para cambiar a punto neutro, mover la moto hacia atrás y adelante con suavidad, al tiempo que cambia las velocidades con el pedal de cambio. Asegúrese de que el equipo esté en punto neutro y que la luz de punto neutro esté encendida en el tablero de instrumentos.

- Ponga la llave de contacto en la posición "ON" y el interruptor de parada situado a la derecha del manillar en la posición "RUN" .

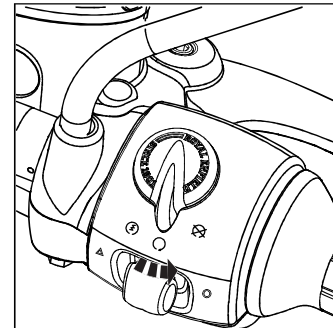

EN MARCHA

- Cuando los interruptores de encendido y el interruptor general del motor se encuentran en

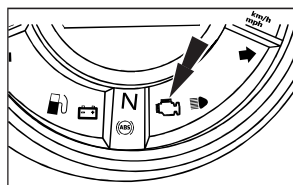

encuentran en "ON" y luego de haber encendido el vehículo, la luz de MIL se encenderá durante unos segundos y se apagará, esto indica que todas las funciones de la Inyección electrónica de gasolina (EFI, por sus siglas en inglés) funcionan normalmente. En el caso de alguna falla en el sistema EFI, la MIL permanecerá continuamente encendida.

PRECAUCIÓN

- En caso de que el indicador de fallas NO se apague ("OFF"), pida que un Centro de servicios Royal Enfield autorizado verifique la motocicleta para rectificarla.
- Controle el indicador del nivel de gasolina en el tablero, para verificar que el tanque tenga el nivel adecuado. Si la última barra parpadea continuamente, estará indicando que el nivel de gasolina en el tanque es bajo. Sírvase rellenar con gasolina de inmediato.

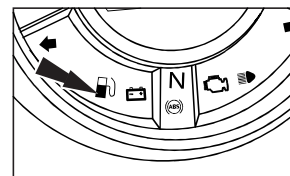

EN MARCHA

- Desembrague activando la palanca del embrague y dejándola suelta.

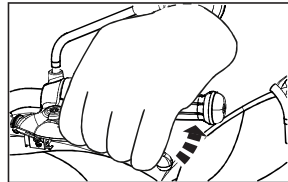

- Presione y sostenga el interruptor de encendido eléctrico hasta que se encienda el motor, durante 5 segundos como máximo.

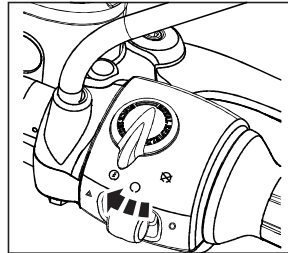

AVISO

En caso de que el motor no arranque en 5 segundos, libere el interruptor de arranque y espere unos 5 segundos antes de intentar volver a encender el motor.

En caso de que el vehículo no arranque en múltiples intentos continuos, por favor ponga el interruptor de arranque en "OFF" y luego en "ON" y luego arranque de nuevo.

EN MARCHA

PRECAUCIÓN

- Si el motor no arranca. NO sostenga el interruptor de encendido durante largos períodos, esto hará que se agote la batería y que llegue por debajo del umbral de los 10 volt. Haga que un Centro de servicios Royal Enfield autorizado verifique, identifique y arregle el motivo por el cual no arranca.
- NUNCA acelere el motor tras arrancar, especialmente en condiciones de frío. Se debe dejar que el motor funcione en reposo durante al menos 2 minutos, para que el aceite del motor circule y lubrique todas las partes móviles internas y para que aumente la temperatura del motor. No atender a esta importante información causará daños graves a las partes internas del motor.
- Acelere únicamente luego de que se hayan estabilizado las RPM en reposo y se vuelvan constantes.
- Asegúrese de que el soporte central se encuentre totalmente replegado. No hacerlo, hará que el motor se apague (OFF) apenas meta un cambio.

EN MARCHA



ADVERTENCIA

Por favor, tenga extremo cuidado al conducir la motocicleta. No hacerlo puede producir un accidente que cause lesiones a usted o a otros usuarios de la carretera / transeúntes.

- Asegúrese de que la palanca de velocidades esté en la posición neutro y que la luz de neutro brille en el velocímetro. Para cambiar a neutro, mueva la moto hacia atrás y hacia delante con cuidado, y al mismo tiempo cambia de velocidad.

PRECAUCIÓN

No trate de cambiar de velocidades sin mover la motocicleta hacia delante y hacia atrás, pues esto dañará el mecanismo de las velocidades.

- Presione y sostenga la palanca del embrague.

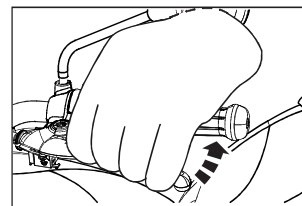

- Presione el botón de arranque y sostenga hasta que arranque el motor. No suelte el botón antes de que arranque el motor.
- No presione el botón de arranque más de 5 segundos. Después de tres intentos de arranque sucesivos, espere de 15 a 20 segundos para que la batería se recupere.

CAMBIAR VELOCIDADES, MANEJAR Y DETENERSE

- Caliente el motor durante 2 minutos - hasta que la marcha en reposo sea consistente / estable.

SECUENCIA DE LA PALANCA DE CAMBIOS

1-- N -- 2-- 3-- 4-- 5

- Presione la palanca del embrague hacia la empuñadura.
- Presione el pedal de las velocidades con el dedo del pie hacia abajo para acoplar la primera velocidad.
- Abra con cuidado el acelerador y suelte el embrague simultáneamente. Si el embrague se libera repentinamente, el motor puede detenerse y producir un arranque brusco.
- Se recomienda usar la condición de medio embrague al trasladarse en la condición de tráfico de ciudad sin acompañante (lleve las RPM del motor de marcha en reposo hasta 2000 RPM) en primera velocidad.

En otras velocidades y RPM más altas evite usar medio embrague lo que reducirá proporcionalmente la vida del embrague. Durante la aceleración / desaceleración, desacople el embrague completamente, cambie la velocidad y acople el embrague.

PRECAUCIÓN

El embrague debe estar completamente desacoplado antes de tratar de cambiar de velocidad. No desacoplar el embrague por completo puede

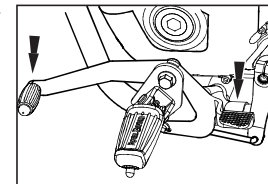

producir un arranque brusco o hacer que se pare el motor, causando daño a las piezas de transmisión.

CAMBIAR VELOCIDADES, MANEJAR Y DETENERSE

- Presione el pedal de las velocidades hacia arriba con el dedo del pie o hacia abajo con el talón para acoplar la 2da velocidad.
- Siga el mismo procedimiento para la 3ra, 4ta y 5ta velocidades.

AVISO

Siempre arranque el motor con el cambio en posición de punto neutro.

Mueva siempre la motocicleta en primera velocidad únicamente.

Cuando el motor disminuya de velocidad, al subir colinas empinadas o transitar a baja velocidad, meta una marcha más baja para que el motor no se pare o se fuerce mucho.

El embrague debe estar completamente liberado antes de intentar meter un cambio. No desembragar por completo hará que el arranque resulte brusco y entrecortado o que el motor entre en pérdida, además de dañar partes de la transmisión.

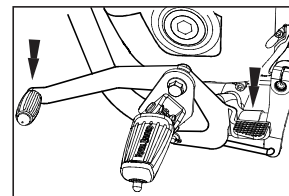

- Cuando el vehículo se encuentre en punto neutro, presione la palanca de cambios con la punta de los dedos del pie para meter 1ra.

SECUENCIA DE LA PALANCA DE CAMBIOS

1-- N -- 2 -- 3 -- 4 -- 5

CAMBIAR VELOCIDADES, MANEJAR Y DETENERSE

Velocidades recomendadas para velocidades altas		
Cambio de velocidades	Kmph	Unidad a millas por hora (Mph)
1ra - 2da	20	12.4
2da - 3ra	30	18.6
3ra - 4ta	40	24.8
4ta - 5ta	55	34.2

Velocidades recomendadas para reducir la marcha		
Cambio de velocidades	Kmph	Unidad a millas por hora (Mph)
5ta - 4ta	50	31.1
4ta - 3ra	35	21.7
3ra - 2da	25	15.5
2da - 1ra	15	9.3

CAMBIAR VELOCIDADES, MANEJAR Y DETENERSE

PRECAUCIÓN

- Si la palanca del embrague se suelta abruptamente y la apertura del estrangulador no llega a ser la suficiente, la motocicleta arrancará con brusquedad y hará que se bloquee el motor.
- Si se acelera mucho y la palanca del embrague se suelta abruptamente, la motocicleta se mueva repentinamente, lo que hará que se pierda el control de la misma, pudiendo ocasionar un accidente que provoque lesiones o pérdida de la vida del conductor, otros conductores / peatones, además de daños a la motocicleta.
- Siempre tenga el mayor de los cuidados al soltar el embrague y conducir la motocicleta.
- Presione el pedal de las velocidades hacia arriba con el dedo del pie o hacia abajo con el talón para cambiar a velocidades subsiguientes.

CAMBIAR VELOCIDADES, MANEJAR Y DETENERSE

AVISO

Siempre arranque el motor con el cambio en posición de punto neutro.

Cuando el motor disminuya de velocidad, al subir colinas empinadas o transitar a baja velocidad, meta una marcha más baja para que el motor no se pare o se fuerce mucho.

- Pase siempre a velocidades más bajas según resulte apropiado cada vez que reduzca la velocidad para detener el vehículo.
- Meta punto neutro justo antes de detener el vehículo por completo.

- Desacelere por completo y libere lentamente el embrague, luego de asegurarse de que la motocicleta esté en punto neutro y de que la luz de punto neutro esté encendida.
- Detenga la motocicleta en un sitio seguro, apague (OFF) la ignición y el interruptor general del motor.

ESTACIONAMIENTO

ESTACIONAR LA MOTOCICLETA SOBRE EL SOPORTE CENTRAL

- Elija una superficie firme y plana.
- Sostenga el manillar con firmeza estando en posición vertical.
- Baje el soporte central para que ambas patas del soporte descansen sobre el suelo firme.
- Aplique presión sobre la palanca de apoyo del soporte central y tire de la motocicleta hacia atrás.

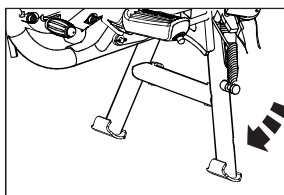

ESTACIONAR LA MOTOCICLETA SOBRE EL CABALLETE LATERAL

- Elija una superficie firme y plana.
- Baje el soporte lateral e incline con cuidado la moto hacia la izquierda hasta que descansa firmemente.

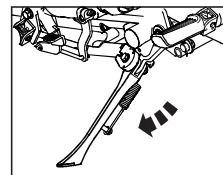

ADVERTENCIA

Estacione siempre la moto sobre una superficie firme y plana. Estacionar en un suelo blando puede hacer que el soporte se hunda y que la motocicleta se caiga, produciendo lesiones a usted o a otros, y daños a las piezas de la moto.

CONJUNTO DE HERRAMIENTAS

El kit de herramientas se encuentra en la caja eléctrica, del lado izquierdo de la motocicleta.

Nro. de serie	Descripción	Cantidad
1	Llave Allen 6 mm	1
2	Extractor de fusibles	1
3	Herramienta para bujías (Llave de vaso 8x16)	1
4	Llave de anillo 24x14 -24 (Llave de ojo) x 14 Combinación (llave plana) Combinación	1
5	Llave plana 17x13	1
6	Llave D/E 10x12	1
7	Destornillador 06x120/135	1
8	Llave inglesa	1
9	Tubo de extensión 28x7 & 24x14	1

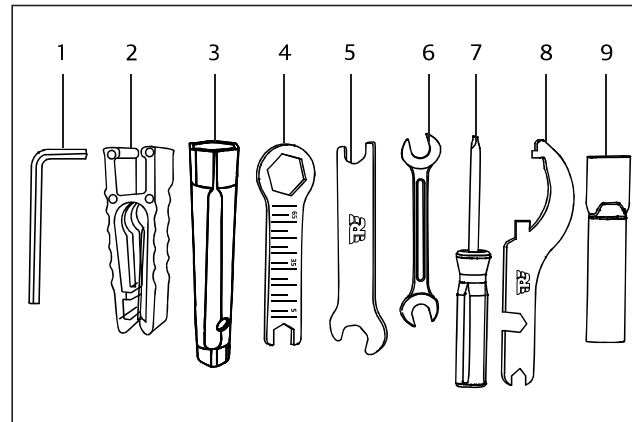

CONSEJOS BÁSICOS DE MANTENIMIENTO

Las siguientes actividades simples de mantenimiento ayudarán a mantener su motocicleta. Sin embargo, para un mantenimiento completo, le recomendamos que se ponga en contacto con un Centro de servicios Royal Enfield autorizado.

CABLES DE CONTROL

Lubrique después de lavar con agua la moto o si se usa durante condiciones lluviosas.

PIVOTE DE PALANCA MANUAL

Limpie el área para quitar suciedad y grasa.

Aplique unas gotas de aceite en los pivotes.

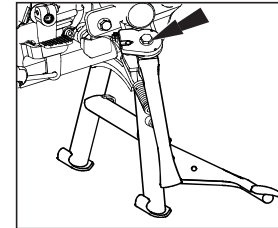

PIVOTES DE LOS CABALLETES CENTRAL Y LATERAL

Aplique unas gotas de aceite en los pivotes después de limpiar la suciedad del área.

CONSEJOS BÁSICOS DE MANTENIMIENTO

INSPECCIÓN DE LA PALANCA DE ACEITE

- Asegúrese de que el vehículo esté en el soporte central.
- Encienda el motor y suba suavemente las RPM durante 10 segundos.
- Deje el vehículo en marcha en reposo durante 15 segundos.
- Apague el motor y espere a que el aceite se asiente (aproximadamente 1 a 2 minutos).
- El nivel de aceite del motor debería estar en nivel máximo.

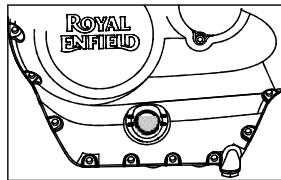

- En caso de que el nivel de aceite del motor no esté en máximo, entonces rellene con aceite hasta "MÁX" y repita el procedimiento tal como se menciona arriba.
- Use siempre el aceite de motor recomendado.

PRECAUCIÓN

- El uso de aceite adulterado o del grado equivocado puede afectar seriamente el rendimiento de la moto y dañar las piezas en movimiento.
- No revise el nivel de aceite del motor en frío.
- No se sienta sobre el vehículo mientras se inspecciona el aceite del motor.
- No inspeccione la ventana de nivel de aceite incrementando de inmediato, deje que se asiente de forma apropiada.
- No llene en exceso el aceite del motor por encima de "MÁX".

CONSEJOS BÁSICOS DE MANTENIMIENTO

CADENA DE TRANSMISIÓN

Limpie la cadena de transmisión con cuidado. Aplique lubricante para cadena y al mismo tiempo rote la rueda trasera. Limpie el exceso de lubricante.

- Asegúrese de que la moto esté en posición vertical sobre una superficie firme y plana.
- Sostenga el vástago del lado izquierdo con un destornillador y afloje la tuerca del vástago con una llave de estrella de 24 mm y afloje el ajustador de cadena izquierdo y derecho usando la llave Allen de 6 mm.

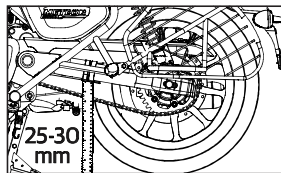

- Alinee la marca de la línea en el ajustador y el brazo oscilante en ambos lados y fije el juego libre de la cadena de transmisión para 25 a 30 mm usando la regla de acero.
- Apriete los ajustadores izquierdo y derecho de la cadena en el brazo oscilante usando una llave Allen de 6 mm.
- Apriete la tuerca del vástago completamente.
- Asegúrese de que la tensión de la cadena esté entre 25 y 30 mm usando una regla / escala.



ADVERTENCIA

Si la cadena se afloja más allá de 30 mm, esto conducirá a resbalamiento de la cadena.

Mantenga la holgura de la cadena de transmisión dentro de los límites especificados en cada intervalo de 500 km.

Por favor, verifique que las ruedas delanteras y traseras estén correctamente alineadas después del ajuste de la cadena.

CONSEJOS BÁSICOS DE MANTENIMIENTO

BUJÍA

LIMPIEZA Y AJUSTE DE LA TAPA DE LA BUJÍA

- Retire la tapa de la bujía de la bujía.
- Retire la bujía usando la llave de bujías y la barra Tommy.
- Limpie la punta del aislador y los electrodos de la bujía con cuidado.
- Revise y fije el espacio del electrodo entre 0.70 y 0.80 mm.
- Fije de nuevo la bujía en el cabezal del cilindro y fije la tapa de la bujía en la bujía.

PRECAUCIÓN

- Asegúrese de que el arranque y el interruptor general estén en la condición off (apagado) antes de acceder a la bujía.
- Antes de abrir la bujía, limpie el polvo alrededor para evitar que caiga dentro del cabezal del cilindro.
- Asegure que la bujía es sustituida con la especificación recomendada únicamente.

CONSEJOS BÁSICOS DE MANTENIMIENTO

LIMPIEZA Y REVISIÓN DEL LÍQUIDO DE FRENO

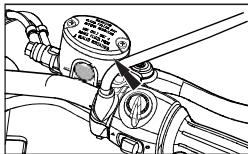

Freno delantero

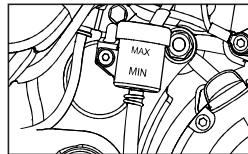

Freno trasero

Coloque su moto en una posición vertical sobre una superficie firme y nivelada.

Delantero: Compruebe que el depósito del líquido de freno esté horizontal y que el nivel del líquido esté por encima de la mitad de la ventana de aceite. La mitad de la ventana de aceite se considera la marca "Mín".

Trasero : Compruebe que el depósito del líquido de freno es horizontal y que el nivel de líquido está entre las marcas de nivel "Máx" y nivel "Mín".

PRECAUCIÓN

El nivel de freno es altamente corrosivo y puede causar daño a las partes pintadas. Por favor, asegúrese de que el líquido de freno no se derrame sobre cualquier parte de la motocicleta. En el caso de un derrame, limpie el área de inmediato con un paño suave (preferiblemente un paño húmedo) para evitar daños.

NO mezcle DOT4 y otro líquido de freno.

CONSEJOS BÁSICOS DE MANTENIMIENTO

NOTA

- Limpie la tapa de relleno antes de remover. Use solo líquido de freno DOT 4 de un recipiente sellado.
- Use solo el líquido de freno especificado; de otro modo, los sellos de goma pueden deteriorarse, produciendo fuga.
- Rellene con el mismo tipo de líquido de freno. Agregar un líquido de freno distinto a DOT 4 puede producir una reacción química dañina.
- Tenga cuidado de que el agua o el polvo no entren en el depósito de líquido de freno al rellenar. El agua disminuirá significativamente el punto de ebullición del líquido y puede producir bloqueo de vapor y la suciedad puede atascar las válvulas de la unidad hidráulica ABS.



ADVERTENCIA

- Un nivel de líquido de freno insuficiente hará que el sistema de freno falle.
- El líquido de freno viejo reduce el efecto de frenado.
- Asegúrese de que el líquido de freno para el freno delantero y trasero se cambie de acuerdo con el itinerario de mantenimiento periódico.
- Mantenga el líquido de freno fuera del alcance de los niños.
- No permita que el líquido de freno entre en contacto con la piel, los ojos o la ropa.
- El nivel de freno es altamente corrosivo y puede causar daño a las partes pintadas. Asegúrese de que el líquido de freno no se derrame sobre cualquier parte de la moto; en caso de derrame, limpie el área de inmediato con un paño suave para evitar daños.

CONSEJOS BÁSICOS DE MANTENIMIENTO

INSPECCIÓN DE NEUMÁTICOS Y RUEDAS

- Inspeccione los neumáticos periódicamente para comprobar el desgaste de la banda de rodamiento, grietas y cortes.

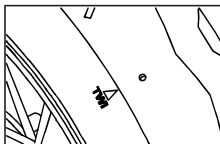

Profundidad mínima de la banda de rodamiento:

Neumático frontal: 1mm	Neumático trasero: 2 mm
------------------------	-------------------------

- Revisar y retirar piedras, astillas, clavos u otras partículas afiladas incrustadas en el neumático.
- Inspeccione periódicamente las ruedas buscando daños en los rayos, como bamboleos o desgaste.
- Verifique el asentamiento uniforme de los neumáticos en el aro cada vez que se lo vuelve a armar.

- Utilice únicamente neumáticos y cámaras recomendados, inflados con la presión de aire correcta que aparece a continuación.

	Delantero	Trasera
Conductor solo	32 PSI	32 PSI
con pasajero	32 PSI	36 PSI



ADVERTENCIA

- Se recomienda operar la motocicleta con la presión correcta en los neumáticos, pues si no están bien inflados se puede producir sobrecalentamiento del neumático y puede producir daños en los neumáticos y puede causar daños al piloto.
- Se recomienda usar la especificación de neumático recomendada de Royal Enfield en caso de reemplazo de nuevos neumáticos, se recomienda usar la misma especificación del neumático recomendado por Royal Enfield; no seguir esta indicación puede producir daños en el neumático y puede causar lesiones al piloto.

CONSEJOS BÁSICOS DE MANTENIMIENTO

PASTILLAS DE FRENO

Las pastillas de freno delanteras y traseras deben ser verificadas para detectar desgaste en los intervalos especificados en la tabla de mantenimiento periódico.

Delanteras: Las pastillas de freno necesitan ser reemplazadas si se desgastan según el indicador.

Traseras : Las pastillas de freno necesitan ser reemplazadas si se desgastan según el indicador.

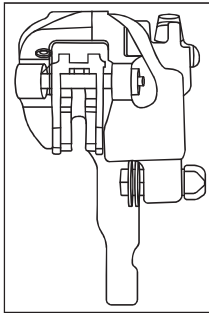

Royal Enfield ha proporcionado su nueva motocicleta con el material de fricción de pastilla de freno óptima disponible.

Da el mejor desempeño en condiciones secas, húmedas y de temperatura operativa elevada.

Tenga en cuenta que durante algunas condiciones de frenado, usted puede experimentar ruido; esto es normal para este material de fricción.

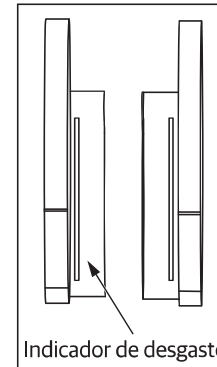

CONSEJOS BÁSICOS DE MANTENIMIENTO

BATERÍA Y MANTENIMIENTO

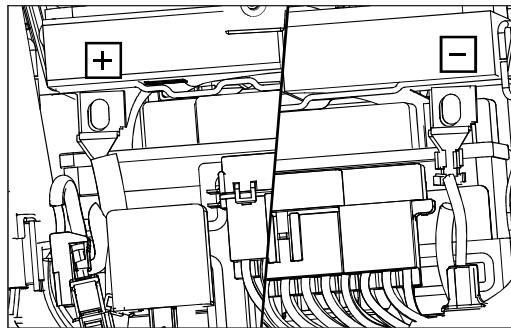

- La motocicleta está equipada con una batería 12V - 8 Ah.
- Se debe revisar periódicamente para verificar La limpieza y corrosión de los terminales.

NOTA

El contacto deficiente o los ajustes flojos de los terminales de la batería pueden producir falla de las piezas eléctricas/ electronicas.

CONSEJOS BÁSICOS DE MANTENIMIENTO

PRECAUCIÓN

- La batería debe ser revisada periódicamente para verificar que los terminales están limpios y libres de corrosión.
- Un contacto deficiente o ajuste flojo de los terminales de la batería puede causar falla de las piezas eléctricas/electrónicas.
- Desconecte siempre primero el cable negro negativo (-ve) de la batería y luego el cable rojo positivo (+ve) al quitar las conexiones de la batería.
- Para comprobar el voltaje de la batería, revise el multímetro en modo Voltaje o contacte con el Centro de Servicio Autorizado de Royal Enfield o el centro de servicio de batería.
- Limpie los terminales de los cables para quitarles la corrosión y mantenga los terminales recubiertos con vaselina.
- Mantenga los cables de los terminales positivo (+ve) y negativo (-ve) firmemente conectados a los respectivos terminales de batería. No hacerlo puede producir daños en el sistema eléctrico de la motocicleta.

CONSEJOS BÁSICOS DE MANTENIMIENTO

AJUSTE DE LA LUZ DEL FARO DELANTERO

- El foco de la luz del faro delantero puede ser ajustado en dirección vertical usando el tornillo de ajuste girando en sentido horario o sentido antihorario.
- El tornillo de ajuste se usa para incrementar o disminuir la altura de la luz del faro

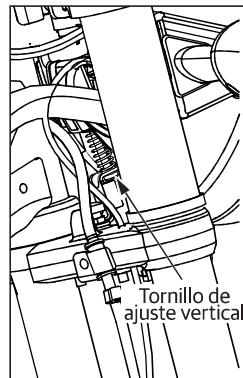

delantero en dirección vertical únicamente. Esto se puede requerir para incrementar la visibilidad y ayuda a evitar a los otros pilotos de moto / vehículos que pasen cerca.

CONSEJOS BÁSICOS DE MANTENIMIENTO

Fusible y Portador de fusibles situados en la cubierta del lado derecho.

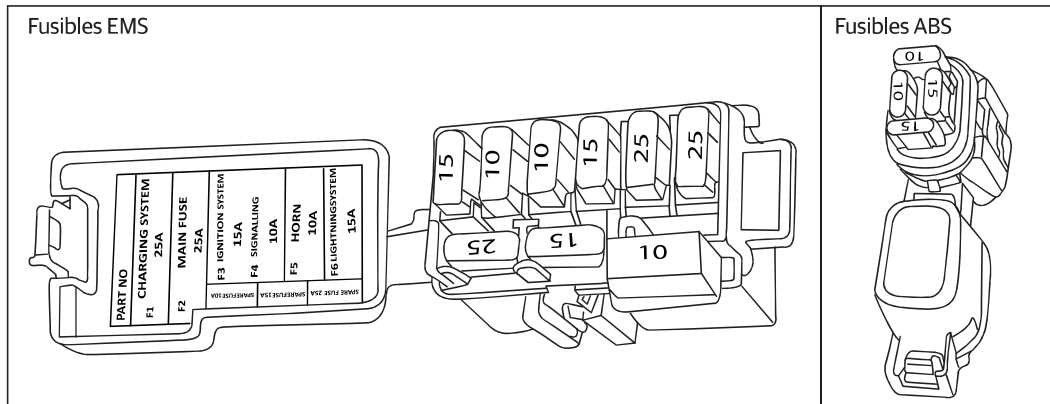

CONSEJOS BÁSICOS DE MANTENIMIENTO

LISTA DE USO DE LOS FUSIBLES DE ESPADA

Número de identificación del fusible	Color	Categoría	Comentarios
1	BLANCO	25 A	Sistema de carga
2	BLANCO	25 A	Fusible principal
3	AZUL	15 A	Sistema de arranque
4	ROJO	10 A	Fusible de señalización
5	ROJO	10 A	Fusible del claxon

Número de identificación del fusible	Color	Categoría	Comentarios
6	AZUL	15 A	Sistema de iluminación
Lista de fusibles ABS			
1	AZUL	15 A	Fusible del ABS
8	ROJO	10 A	Fusible del ABS



ADVERTENCIA

Pida que verifiquen con cuidado el sistema eléctrico de su motocicleta y que se repare cualquier falla producida por los fusibles, ya que, de no hacerlo, se pueden producir fallas nuevamente relacionadas con los fusibles.

El uso de fusibles que no sean de la categoría especificada dañará el sistema eléctrico por completo.

AJUSTE DE LA SUSPENSIÓN TRASERA

- Descanse la motocicleta en el soporte central.

- Asegúrese de que la presión del neumático esté en la especificación recomendada.

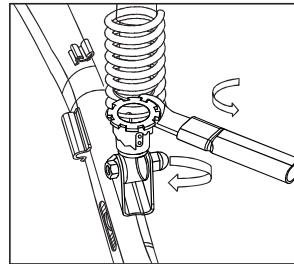

- Asegúrese de que el ajustador esté libre de toda suciedad y residuos antes de ajustar; si tiene suciedad o residuos, limpie de forma adecuada antes de ajustar.

- El ajustador es un ajustador de 6 pasos y se mantiene en la posición de la primera muesca.

- Ajuste la precarga de impacto rotando el ajustador en sentido horario usando la llave inglesa para INCREMENTAR la precarga.

- Ajuste la precarga de impacto rotando en sentido antihorario usando la llave inglesa para disminuir la precarga (para llevarla a la posición de la primera muesca).

- Haga los mismos ajustes en ambos lados; un ajuste desigual puede conducir a incomodidad para el piloto.

AJUSTE DE LA SUSPENSIÓN TRASERA

NOTA

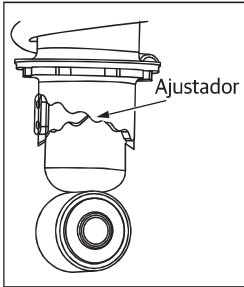
- El ajuste de la suspensión requiere de una llave inglesa. Se recomienda usar la llave inglesa que se da en el kit de herramientas de su vehículo. Tubo de extensión a usar para apalancamiento.
- 
- El diagrama muestra una vista lateral de la suspensión trasera de un vehículo. Se puede ver el amortecedor, el eje y la rueda. Una línea con una flecha apunta a un componente en la parte superior del amortecedor etiquetado como 'Ajustador'.
- El mejor ajuste de precarga de resorte se logra cuando se fija para el peso del piloto y de cualquier equipaje y un pasajero.

- Recomendamos incrementar la precarga y mantenerla en la muesca final para carga completa (condición GVW), asegurando así un compromiso ideal entre manejo y estabilidad.

AJUSTE DE LA SUSPENSIÓN TRASERA

Condición	Carga útil máxima de referencia	Muesca de ajuste de suspensión	Presión de los neumáticos (PSI)	
			Delantero	Trasero
Sin carga/ carga con uno arriba / solo el piloto.	Piloto hasta 90 kg	1ro	32	32
Cargado / Hasta dos / Piloto + acompañantes / Piloto + acompañante + accesorios	Hasta un máximo de 180 kg de carga útil (incluyendo peso del piloto, peso del acompañante y accesorios)	6to	32	36

*Asegúrese de que la precarga se fije por igual en la suspensión trasera izquierda y derecha.

PRECAUCIONES PARA VIAJES PROLONGADOS

VERIFICACIONES ANTES DE COMENZAR UN VIAJE LARGO

- Realice un servicio con un Centro de servicios Royal Enfield autorizado.
- Asegúrese de que el tanque cuente siempre con la cantidad suficiente de gasolina para el viaje planificado.
- Compruebe y corrija la presión correcta del neumático, si es necesario.

VERIFICACIONES TRAS RECORRER 1000 KM

- Busque cualquier soporte que esté suelto.
- Revise la condición de los neumáticos.
- Nivel correcto de aceite en el motor.

- Funcionamiento de todas las luces y el pito.
- Tensión apropiada de la cadena de transmisión.
- Holgura del cable del embrague.

ELEMENTOS QUE SE DEBEN LLEVAR

- Conjunto de herramientas.
- Bombillas para el faro delantero, e intermitentes y fusibles.
- Cables del acelerador y del embrague.
- Bujías, pipas de bujías, manguera de combustible.

PROCEDIMIENTO DE LAVADO

PRECAUCIONES

- Quite la llave de encendido y obture la cerradura con cinta adhesiva.
- Por favor, quite el kit de herramientas, el kit de primeros auxilios y otros documentos relevantes, si los hay, dentro del panel del lado derecho antes de proceder para lavar la motocicleta.
- Cubra el silenciador, el colector de escape, la bocina y los interruptores de control con bolsas de plástico adecuadas y ajústelas con firmeza para evitar que les entre agua.
- Lave la motocicleta cuando el motor esté frío.
- No quite el panel lateral cuando lave la motocicleta, para evitar que entre el agua.
- Cepille la zona del motor con un disolvente no corrosivo recomendado, para remover suciedad o grasa.
- Use un chorro de agua a baja presión para la limpieza.
- Nunca rocíe agua con mucha fuerza sobre el faro delantero, el de instrumentos, los intermitentes, los bujes de la rueda trasera y delantera, las conexiones eléctricas y cables, los componentes de la EFI, las bujías, la batería ni los paneles laterales.
- No use lavadores de alta presión o limpiadores con chorro de vapor cerca del sello del cojinete del armazón o el cojinete de vástago de dirección, sello del cojinete de la rueda, calibres de freno, entradas de aire y salidas de escape.

PROCEDIMIENTO DE LAVADO

- No aplique ningún disolvente corrosivo sobre superficies pintadas o piezas de goma.
- Use agua tibia y un detergente suave sobre los componentes pintados para quitar el sucio, etc.
- Enjuague la motocicleta con cuidado solamente con agua, para eliminar el detergente.
- Nunca rocíe agua hacia el lado inferior del panel de instrumentos directamente para evitar que el agua entre por los orificios respiradores.
- De ser posible, use aire comprimido para eliminar las partículas de agua de las superficies difíciles de alcanzar de la motocicleta, conexiones eléctricas, etc.
- Una vez que la moto ha sido pilotada en condiciones de sal (es decir, durante el invierno en lugar es donde se usa sal para carretera) o cerca de áreas costeras, se recomienda lavar su motocicleta con agua fría después del viaje para evitar corrosión o acumulación de óxido.
- Por favor, no use agua caliente para lavar ya que esto puede dañar la motocicleta debido a la reacción química con la sal. Después del proceso de lavado, una vez que la moto esté completamente seca, se recomienda aplicar pulverizador anticorrosivo sobre todas las zonas con recubrimiento de cromo y metálicas para proteger a las piezas de la corrosión.
- Se recomienda no aplicar el pulverizador anticorrosivo en los discos de freno.
- No use gasolina u otros líquidos inflamables para limpiar o lavar las piezas electrónicas.
- Las piezas elegidas usando el configurador de motocicleta no se deberían lavar con jabón o químicos, use solo agua corriente.

PROCEDIMIENTO DE LAVADO

LUEGO DEL LAVADO

- Asegúrese de que la motocicleta se encuentre completamente seca repasándola con un paño absorbente limpio y suave o cuero de gamuza alpina.
- Quite todas las cintas adhesivas.
- Lubrique los cables de control, los pivotes del apoyapiés, el soporte lateral, el soporte central, las articulaciones de la palanca de cambios, la cadena trasera, etc. con aceite lubricante.
- Pule las superficies pintadas y chapadas con cera pulidora de automóviles recomendada.
- Arranque el motor y deje que funcione en reposo durante unos minutos para calentarlo.
- Conduzca lentamente la motocicleta, accionando ambos frenos de manera intermitente para que se seque el agua en los patines del freno.
- Por favor, limpie los derrames de agua completamente dentro del panel del lado derecho antes de guardar el kit de herramientas, el kit de primeros auxilios y otros documentos relevantes dentro del panel del lado derecho.

PRECAUCIONES DE ALMACENAMIENTO

En caso de que no vaya a usar su motocicleta durante un mes o más, se deben tomar las siguientes precauciones.

- Haga que mantengan su motocicleta en un Centro de servicios Royal Enfield autorizado.
- Quite toda la gasolina del tanque y del sistema de alimentación.
- Retire la bujía. Verter aproximadamente 5ml de aceite de motor limpio a través del agujero de la bujía. Cerrar el agujero y hacer girar el motor varias veces y volver a montar el capuchón de la bujía.
- Limpie cuidadosamente la cadena de transmisión y aplique el lubricante recomendado por Royal Enfield.
- Limpie el exceso de lubricante a los 5 minutos de haberlo aplicado.
- Retire el fusible del circuito de carga de la caja de fusibles.
- Guarde la batería en un lugar fresco, seco y bien ventilado.
- Cubra el silenciador con bolsas adecuadas para evitar que entre la humedad. Apoye la motocicleta sobre su soporte central.
- Aplicar solución antioxidante en todas partes cromadas. Tenga cuidado de no aplicar esta solución en las partes cromadas, pintadas o de goma. Guarde la motocicleta en una zona cubierta y limpia, libre de humedad y polvo.
- Para volver a utilizarla luego de almacenarla, es preferible que un Vendedor o Taller oficial Royal Enfield autorizado la prepare, para asegurarse de que la motocicleta se encuentre en condiciones óptimas.

CUIDADO DEL MEDIO AMBIENTE

SEA UN CONDUCTOR CONSCIENTE CON EL MEDIO AMBIENTE

Usted ha conducido por algunos lugares hermosos en su Royal Enfield. ¿No te gustaría que siguieran así? Aquí hay algunos consejos para ayudarle a mantener esos lugares impecables para que otros puedan disfrutarlos también:

ACEITE DEL MOTOR

Mientras los desechos líquidos como el aceite del motor, la gasolina, el refrigerante y otros disolventes de limpieza deben reemplazarse regularmente, ¿Qué pasa con ellos? Asegúrese de que no se viertan en el suelo, por las alcantarillas, desagües, lagos o ríos a su alrededor. La forma más sencilla de hacerlo es drenarlos en un contenedor que pueda entregar a su agente de reciclaje local o en su Taller Oficial Royal Enfield más cercano. Seguirán las pautas establecidas por las autoridades locales para deshacerse de él.

BATERÍA

Si necesita reemplazar la batería de Royal Enfield, entréguesela a un agente de reciclaje autorizado o Taller Oficial Royal Enfield. Ellos seguirán las pautas establecidas por las autoridades locales para deshacerse de él. Esto asegurará que las sustancias peligrosas con las que se ha fabricado la batería no contaminen el medio ambiente.

CUIDADO DEL MEDIO AMBIENTE

NEUMÁTICO(S) / PLÁSTICO / ELÉCTRICO / PIEZAS ELECTRÓNICAS / FILTRO DE ACEITE

Si necesita reemplazar los neumáticos / piezas de plástico / eléctricas / electrónicas de Royal Enfield / filtro de aceite, asegúrese de entregárselas a un agente de reciclaje autorizado o a un Taller Oficial Royal Enfield. Ellos seguirán las pautas de la autoridad local para deshacerse de ellos de una manera respetuosa con el medio ambiente.

LIMPIEZA DE SU ROYAL ENFIELD

Evite aerosoles; en su lugar, use un detergente biodegradable o un lavado etann seco para limpiar su Royal Enfield. Además, tenga cuidado al desechar los disolventes de limpieza. Entréguelos a un agente de reciclaje autorizado o a un centro de Taller Oficial Royal Enfield. Ellos seguirán las pautas de la autoridad local para deshacerse de ellos de una manera respetuosa con el medio ambiente.

Esta nota no constituye un asesoramiento legal. Póngase en contacto con las autoridades locales o con el Taller Oficial Royal Enfield más cercano para obtener más información.

TABLA DE MANTENIMIENTO PERIÓDICO

El programa de mantenimiento que aquí se detalla le ayudará a mantener a su motocicleta METEOR 350 de manera meticulosa y a que disfrute sin problemas de la misma un largo tiempo. El programa que figura a continuación se basa en condiciones de manejo promedio e indica los km / millas en los cuales se deben realizar inspecciones, ajustes, reemplazos y lubricaciones regulares. La frecuencia del mantenimiento debe acortarse dependiendo de la gravedad de las condiciones de manejo o si la motocicleta se usa en un ambiente muy polvoriento. Póngase en contacto con su Centro de servicios Royal Enfield autorizado más cercano para obtener consejo experto y llevar a cabo el mantenimiento que se necesite.

Sl. No.	DESCRIPCIÓN	MANTENIMIENTO PERIÓDICO											
	Kms (x1000)	0.5	5	10	15	20	25	30	35	40	45	50	
	Millas (x1000)	0.3	3	6	9	12	15	18	21	24	27	30	
	Meses	1.5	6	12	18	24	30	36	42	48	54	60	
1	Aceite del motor (revisar nivel / reemplazar)	R	I	R	I	R	I	R	I	R	I	R	
		Verifique el nivel cada 1000 km o antes y rellene según sea necesario											
2	Elemento del filtro de aceite del motor	R		R		R		R		R		R	

A : Ajuste C : Limpie D : Descarbonizar I - Inspeccione (Limpie, ajuste, lubrique o reemplace de ser necesario)
L : Lubricar R : Reemplazar

TABLA DE MANTENIMIENTO PERIÓDICO

Sl. No.	DESCRIPCIÓN	MANTENIMIENTO PERIÓDICO											
		Kms (x1000)	0.5	5	10	15	20	25	30	35	40	45	50
	Millas (x1000)	0.3	3	6	9	12	15	18	21	24	27	30	
	Meses	1.5	6	12	18	24	30	36	42	48	54	60	
3	Colador de aceite del motor en el lado izquierdo del cigüeñal	C		C		C		C		C		C	
4	Ajuste del taqué de entrada/ escape	I&A		I&A		I&A		I&A		I&A		I&A	
5	Manguera de goma - adaptador de entrada	I	I	I	I	I	I	I	I	I	I	I	
6	Mangueras de goma del equipo de emisión evaporativa y drenaje del flujo excesivo quitando el tapón	I	I	I	I	I	I	I	I	R	I	I	
7	Bujía			C&A		R		C&A		R		C&A	
8	Grietas en cables de bujía	I	I	I	I	I	I	I	I	I	I	I	
9	Elemento de filtro de aire	C	C	R	C	R	C	R	C	R	C	R	

Limpie / reemplace con mayor frecuencia si se conduce en condiciones polvorientas.

A : Ajuste C : Limpie D : Descarbonizar I - Inspeccione (Limpie, ajuste, lubrique o reemplace de ser necesario)
L : Lubricar R : Reemplazar

TABLA DE MANTENIMIENTO PERIÓDICO

Sl. No.	DESCRIPCIÓN	MANTENIMIENTO PERIÓDICO											
		Kms (x1000)	0.5	5	10	15	20	25	30	35	40	45	50
	Millas (x1000)	0.3	3	6	9	12	15	18	21	24	27	30	
	Meses	1.5	6	12	18	24	30	36	42	48	54	60	
10	Ventile el tubo debajo de la caja del filtro de aire	I	I	I	I	I	I	I	I	I	I	I	
11	Conexiones de relé del arranque y motor de arranque	I	I	I	I	I	I	I	I	I	I	I	
12	Terminales de batería (aplique vaselina)	C	C	C	C	C	C	C	C	C	C	C	
13	Contacto del ojete del alambre de conexión a tierra					I						I	
14	Manguera del inyector	I	I	I	I	I	I	I	I	I	I	I	
15	Filtro de combustible en la bomba de combustible							R					
16	Aceite de la horquilla delantera	I	I	I	I	R	I	I	I	R	I	I	
17	Juego de carrera de la bola de dirección	Inspeccione y ajuste, si hace falta, lubrique por cada 5000 km, o antes, según se requiera. Reemplace si hace falta											

A : Ajuste C : Limpie D : Descarbonizar I - Inspeccione (Limpie, ajuste, lubrique o reemplace de ser necesario)
L : Lubricar R : Reemplazar

TABLA DE MANTENIMIENTO PERIÓDICO

Sl. No.	DESCRIPCIÓN	MANTENIMIENTO PERIÓDICO											
		Kms (x1000)	0.5	5	10	15	20	25	30	35	40	45	50
	Millas (x1000)	0.3	3	6	9	12	15	18	21	24	27	30	
	Meses	1.5	6	12	18	24	30	36	42	48	54	60	
18	Excentricidad de la llanta de la rueda, delantera y trasera	I		I		I		I		I		I	
19	Espaciador y buje del pivote del brazo oscilante	I	Inspeccione y, si hace falta, lubrique por cada 5000 km o antes, según se requiera. Reemplace si hace falta										
20	Patrón de desgaste del neumático (delantero y trasero)	I	I	I	I	I	I	I	I	I	I	I	
21	Cadena de transmisión de la rueda trasera	Limpie y lubrique cada 1000 km. / limpie, lubrique y ajuste cada 5000 km o antes, según se requiera											
22	Gomas del amortiguador de transmisión de la rueda trasera					I & R					I & R		
23	Manguera de freno delantero y trasero y tornillo hueco	I	I	I	I	I	I	I	I	I	I	I	
24	Nivel de líquido de freno, disco delantero y trasero	I	I	I	I	R	I	I	I	R	I	I	

A : Ajuste C : Limpie D : Descarbonizar I - Inspeccione (Limpie, ajuste, lubrique o reemplace de ser necesario)
 L : Lubricar R : Reemplazar

TABLA DE MANTENIMIENTO PERIÓDICO

Sl. No.	DESCRIPCIÓN	MANTENIMIENTO PERIÓDICO											
		Kms (x1000)	0.5	5	10	15	20	25	30	35	40	45	50
	Millas (x1000)	0.3	3	6	9	12	15	18	21	24	27	30	
	Meses	1.5	6	12	18	24	30	36	42	48	54	60	
25	Juego libre del cable/ palanca del embrague	Ajuste cada 1000 km o antes, según se requiera y reemplace si hace falta.											
26	Palancas manuales y palancas de pie	Lubricar cada 1000 km o antes, según se requiera											
27	Soporte lateral de pivote, soporte central, apoyapiés del acompañante, cambiador de velocidades, pedal de freno, palancas	L	L	L	L	L	L	L	L	L	L	L	
28	Cable del acelerador	Ajuste cada 5000 km o antes si es necesario											
29	Pastillas de freno - delanteras y traseras	I	I	I	I	I	I	I	I	I	I	I	
30	Operación del interruptor del soporte lateral	I	I	I	I	I	I	I	I	I	I	I	
31	Todos los sujetadores de montaje en el vehículo para ver si están apretados	I	I	I	I	I	I	I	I	I	I	I	

A : Ajuste C : Limpie D : Descarbonizar I - Inspeccione (Limpie, ajuste, lubrique o reemplace de ser necesario)
 L : Lubricar R : Reemplazar

TABLA DE MANTENIMIENTO PERIÓDICO

Sl. No.	DESCRIPCIÓN	MANTENIMIENTO PERIÓDICO											
		Kms (x 1000)	0.5	5	10	15	20	25	30	35	40	45	50
		Millas (x1000)	0.3	3	6	9	12	15	18	21	24	27	30
		Meses	1.5	6	12	18	24	30	36	42	48	54	60
32	Limpieza del cuerpo del acelerador	El cuerpo del acelerador debería ser removido del vehículo y limpiado con un paño de microfibra seco, se prohíbe el uso de limpiadores del cuerpo del acelerador o cualquier disolvente o líquidos basados en alcohol similares para limpieza. Limpieza del cuerpo del acelerador cada 1000 km/ 12 meses o antes, según se requiera.											

A : Ajuste C : Limpie D : Descarbonizar I - Inspeccione (Limpie, ajuste, lubrique o reemplace de ser necesario)
 L : Lubricar R : Reemplazar

El itinerario de mantenimiento detallado aquí lo ayudará a usted a mantener su motocicleta Royal Enfield de forma meticulosa y obtener un servicio libre de problemas de forma prolongada. La frecuencia del mantenimiento debe acortarse dependiendo de la gravedad de la condición al pilotar, o si la motocicleta se usa en un ambiente muy polvoriento, condiciones climáticas de frío y calor extremo, carreteras en mal estado, agua estancada, etc. Contacte con el Centro de Servicio /Concesionario Autorizado Royal Enfield más cercano para consejo experto y para llevar a cabo el mantenimiento periódico.

AVISO

Para el mantenimiento pasados los 50.000 km, sírvase repetir con la misma frecuencia que se especificó anteriormente, en consulta con un Distribuidor o Centro de servicio autorizado Royal Enfield.

TÉRMINOS Y CONDICIONES DE LA GARANTÍA

Las motocicletas Royal Enfield son fabricadas siguiendo las mejores prácticas de calidad con respecto a material y mano de obra.

Royal Enfield (RE) garantiza que su motocicleta estará libre de defectos de fabricación y de materiales, según uso normal sujeto a las siguientes condiciones.

1. La garantía estará vigente hasta el vencimiento de un período de 36 meses, desde la primera fecha de venta al primer cliente y cualquier propietario posterior por el resto del período restante, hasta el vencimiento de los 36 meses desde la fecha de la primera venta / registro de la motocicleta.
2. Para valerse de los beneficios de garantía por el segundo o subsiguiente propietario, el segundo /subsiguiente propietario debería informar al Centro de Servicio Royal Enfield más cercano acerca de la compra de la moto y rellenará los detalles requeridos en el formulario, según lo solicitado por Royal Enfield
3. La garantía será aplicable solo si se hace uso de todos los servicios en el respectivo período /rangos de kilómetros según el itinerario en el manual del propietario del Centro de Servicio/ Concesionario Autorizado RE.
4. Durante el período de garantía, las obligaciones RE estarán limitadas a reparar/ reemplazar pieza(s) de la motocicleta gratis, solo si la pieza(s), en el examen se considera que tiene un defecto de fabricación. La(s) pieza(s) defectuosa(s) que han sido reemplazadas se convertirán en propiedad exclusiva de RE.

TÉRMINOS Y CONDICIONES DE LA GARANTÍA

5. Costo del aceite. El filtro de aceite y el combustible son recargables al cliente.
6. Las reclamaciones sobre elementos patentados tales como neumáticos, tubos, bujías, batería, etc., deberían ser asumidas con el respectivo fabricante o sus agentes autorizados en el área directamente por el cliente. RE no se hará responsable en modo alguno de reemplazarlos a través de sus concesionarios. Sin embargo, RE proporcionará ayuda en preferir tales reclamaciones sobre el respectivo fabricante.
7. La garantía no se aplicará a:
 - (a) Envejecimiento normal, deterioro u oxidación de piezas laminadas, recubrimiento con pintura, piezas de goma, elementos blandos, elementos de vidrio, piezas plásticas, etc.
 - (b) Los componentes tales como filtro de combustible, filtro de aceite, elemento de papel del filtro de aire, cables de control, zapatas de freno/ pastillas de freno, embrague, cadena de transmisión y kit de piñón, anillos de rodamiento de dirección, equipos eléctricos, arnés de cableado, etc., que están sujetos a desgaste y rotura normal.

TÉRMINOS Y CONDICIONES DE LA GARANTÍA

- (c) Las fallas ocurrieron debido a uso de lubricantes de grado no recomendado, combustible o nivel inapropiado.
- (d) Daños debido a uso de piezas no genuinas, falta de mantenimiento apropiado, hábitos incorrectos al pilotar la moto.
- (e) Piezas dañadas debido a accidentes, colisión, abuso, etc.
- (d) Irregularidades no reconocidas que afectan la calidad o función de la motocicleta, tal como vibración ligera, fuga de aceite, descoloración del tubo de escape, dobladura y región / silenciador / amortiguador blando o duro, etc.
- (e) La garantía no es aplicable para descoloración del tubo de escape y silenciador, pues es un proceso natural que ocurrirá durante el uso.
- (f) Defectos que surgen del ajuste de cargas eléctricas adicionales o no autorizadas.
- (g) A la moto se le ha hecho servicio o reparación en centros de servicio no autorizados.

TÉRMINOS Y CONDICIONES DE LA GARANTÍA

- (h) La motocicleta se usó para competencias/carreras/ rallies, etc.
 - (l) Componente eléctrico tal como bombillos, fusibles, etc., y falla de componentes electrónicos incluyendo ECU debido a reparaciones por soldadura con arco.
 - (j) Se ha encontrado que la motocicleta tiene alteración/perforación/ marca de soldadura en cualquier parte de la estructura.
 - (k) Operaciones de mantenimiento normal tales como ajuste de frenos, sistema de combustible de limpieza, entonación del motor y otros ajustes semejantes.
 - (l) Oxidación de elementos recubiertos de polvo/pintados/pulidos, etc.
8. Royal Enfield se reserva el derecho de decidir finalmente sobre todos los reclamos de garantía.
9. Royal Enfield se reserva el derecho de realizar cambios en la motocicleta sin obligación de instalar estos cambios en motocicletas vendidas anteriormente.

GARANTÍA DEL SISTEMA DE CONTROL DE EMISIONES EVAPORATORIAS

La siguiente garantía se aplica al sistema de control de emisiones evaporatorias.

Royal Enfield Motors garantiza al primer propietario y a cada propietario posterior que esta motocicleta está diseñada y fabricada para cumplir, en el momento de la venta, con las normas aplicables especificadas por el sistema de control de emisiones evaporatorias. Las piezas relacionadas instaladas en esta motocicleta están libres de defectos de materiales y mano de obra que pueden hacer que esta motocicleta no cumpla con el período de reglamentaciones aplicables de 36 meses, a partir de la fecha del primer uso de la motocicleta.

El período de garantía comenzará en la fecha en que se entregue la motocicleta al primer comprador minorista o desde la primera fecha en que la motocicleta se use como prototipo de demostración o como una motocicleta de exhibición y /o de prueba.

GARANTÍA DEL SISTEMA DE CONTROL DE EMISIONES EVAPORATORIAS

LO SIGUIENTE NO ESTÁ CUBIERTO POR LA GARANTÍA DEL SISTEMA DE CONTROL DE EMISIONES EVAPORATORIAS:

1. Las fallas que puedan surgir como resultado del uso indebido, alteraciones, accidentes o la no realización del mantenimiento de rutina, según se especifica en el Manual del Propietario.
2. El reemplazo, la eliminación o la modificación de cualquier porción del SISTEMA DE CONTROL DE EMISIONES EVAPORATORIAS (que consta de tanque de gasolina, tapa del tanque de gasolina, recipiente, válvula de purga, cuerpo del acelerador, mangueras de vapor, mangueras de gasolina y conexiones de los tubos) con piezas no certificadas como originales.
3. Pérdida de tiempo, inconveniencia, pérdida del uso de la motocicleta o cualquier otra pérdida o daño consiguiente.

GARANTÍA DEL SISTEMA DE CONTROL DE EMISIONES EVAPORATORIAS

4. Cualquier motocicleta en la que se haya manipulado el odómetro, O en la que el cable de la unidad Speedo se haya desconectado por cualquier razón O se haya roto y no se haya reemplazado inmediatamente, razón por la cual no se puede determinar la distancia exacta cubierta.
5. Envejecimiento normal de piezas como mangueras de gasolina, mangueras de vapor, juntas y componentes de goma.

RECOMENDACIONES PARA EL MANTENIMIENTO REQUERIDO

Se recomienda que el mantenimiento rutinario de la motocicleta se realice a intervalos específicos y cualquier mantenimiento de los sistemas de control de emisiones evaporatorias deberá efectuarse solamente en un vendedor o taller oficial Royal Enfield y utilizar únicamente piezas de repuesto originales Royal Enfield.

DIAGRAMA DE CABLEADO

Exención de responsabilidad: Se recomienda que la reparación del circuito de cableado y cualquier otro nuevo trabajo eléctrico debería ser realizado solo por un centro de servicio Royal Enfield autorizado. Si no se hace esto, se podrían producir daños en los sistemas eléctricos, lo que podría dejar nula la garantía de los productos.



REGISTRO DEL MANTENIMIENTO DE SERVICIO

Nro. de serie	Tipo de servicio	Itinerario	Fecha	No. de tarjeta de trabajo	Km / millas	Código de concesionario	Detalles breves de servicio
1.							
2.							
3.							
4.							
5.							
6.							
7.							

REGISTRO DEL MANTENIMIENTO DE SERVICIO

Nro. de serie	Tipo de servicio	Itinerario	Fecha	No. de tarjeta de trabajo	Km / millas	Código de concesionario	Detalles breves de servicio
8.							
9.							
10.							
11.							
12.							
13.							
14.							

COMENTARIOS



ROYAL ENFIELD

Part No. RAM00327/A

ROYALENFIELD.COM